

Stereo Control Amplifier SU-C1010

Operating Instructions

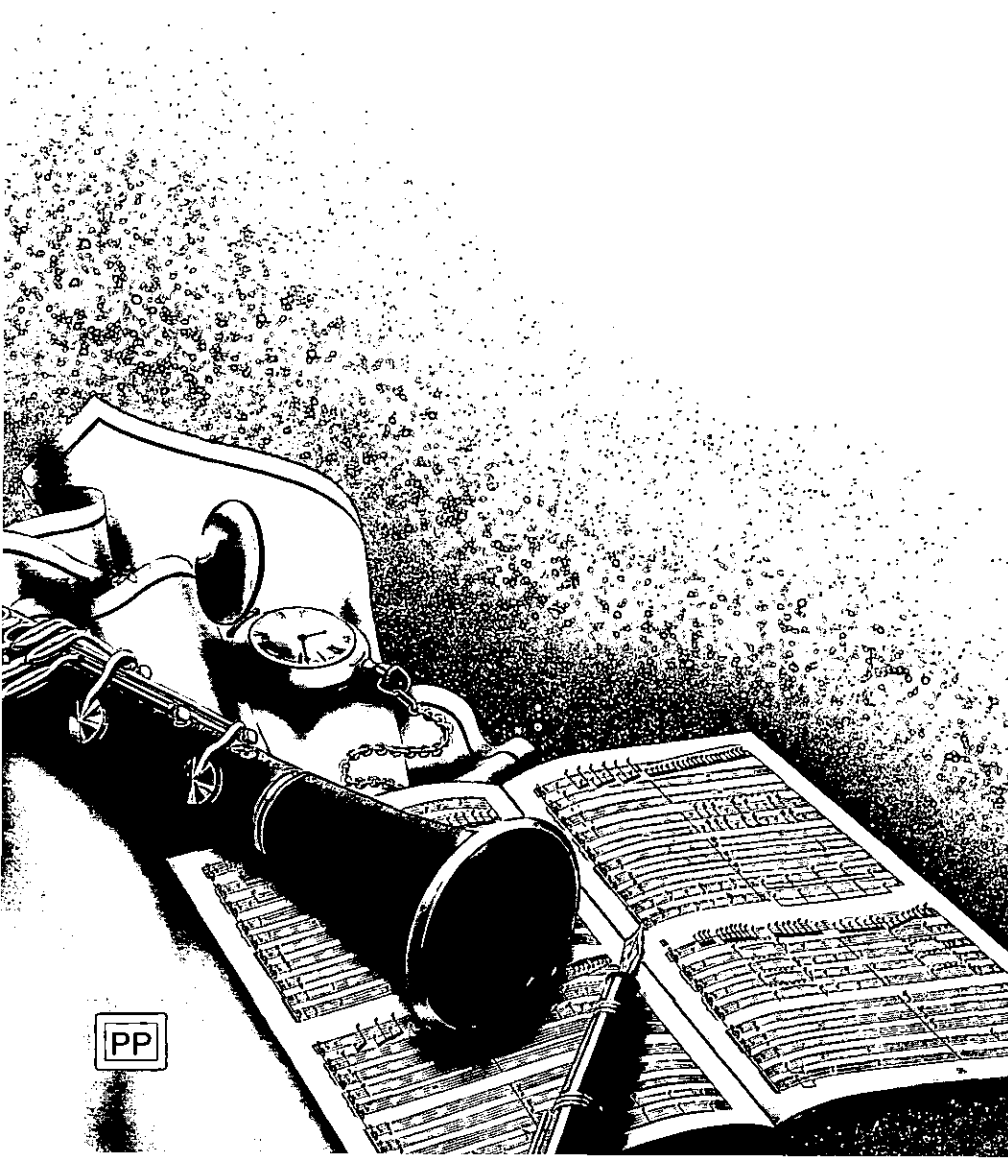

Technics®

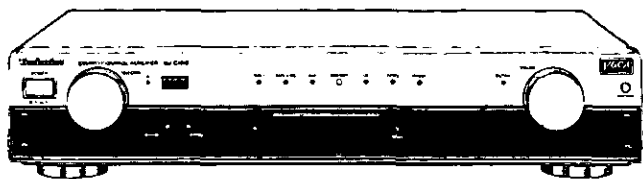
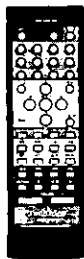

This manual was printed with soy based ink.

Before connecting, operating or adjusting this product, please read these instructions completely. Please keep this manual for future reference.

RQT5013-Y

H0699SM0 (D)

Accessories

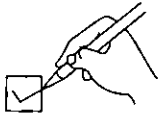

Please check and identify the supplied accessories.

AC power supply cord (RJA0065-A) 1 pc.

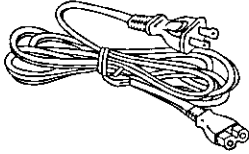

Stereo connection cable (SJP2276) 1 pc.

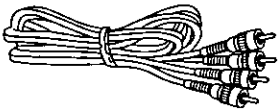

Rechargeable battery (P-06RM/8A14) 1 pc.

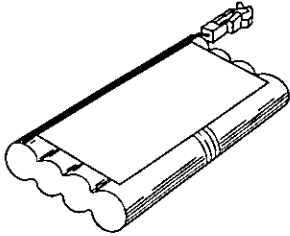

Remote control transmitter (RAK-SUA11WH) 1 pc.

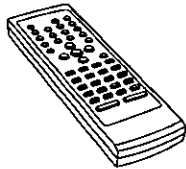

Batteries for Remote control transmitter 2 pcs.



Use numbers indicated in parentheses when asking for replacement parts.

(Only for U.S.A.)

To order accessories contact 1-800-332-5368 or web site (<http://www.panasonic.com>).

Dear customer

Thank you for purchasing this product.

For optimum performance and safety, please read these instructions carefully.

Table of contents

Before use

Technical specifications	3
Battery notes	3
Product Service	3
Precautions	4
Front panel controls	5
The remote control	6
Inserting the rechargeable battery	7
Connections	8
Recharging the battery	11

Operation

Using battery power	12
Checking the battery condition	13
Listening	14
To adjust the sound balance	15
The VGCA circuit	15
To adjust the tone quality	15
To mute the sound level	15
Recording	16
To check a recording	16

Using the remote control

Remote control operation	17
--------------------------------	----

Reference

Troubleshooting guide	20
Maintenance	20

The model number and serial number of this product can be found on either the back or the bottom of the unit. Please note them in the space provided below and keep for future reference.

MODEL NUMBER _____

SERIAL NUMBER _____

User memo:

DATE OF PURCHASE _____

DEALER NAME _____

DEALER ADDRESS _____

TELEPHONE NUMBER _____

Technical specifications (IHF' 78)

Input sensitivity/Impedance	
PHONO MM	2.5 mV/47 k Ω
TUNER, CD, DVD-6CH, AUX, TAPE 1, TAPE 2/MD	200 mV/22 k Ω
Total harmonic distortion (VGCA ON) (VOL MAX, 20 Hz–20 kHz)	
PHONO MM	0.01%
TUNER, CD, DVD-6CH, AUX, TAPE 1, TAPE 2/MD	0.01%
S/N (VGCA ON)	
PHONO MM	83 dB (80 dB, IHF '66)
TUNER, CD, DVD-6CH, AUX, TAPE 1, TAPE 2/MD	104 dB (102 dB, IHF '66)
	112 dB (IHF A S=2 V rated output)
Frequency response (VGCA ON)	
PHONO MM	RIAA standard curve ± 0.8 dB (30 Hz–15 kHz)
TUNER, CD, DVD-6CH, AUX, TAPE 1, TAPE 2/MD	3 Hz–100 kHz (+0 dB, -3 dB) +0 dB, -0.3 dB (20 Hz–20 kHz)
Phono maximum input voltage (1 kHz, RMS)	
MM	85 mV (IHF '66)
Tone controls (VGCA OFF)	
BASS	+10 dB, -10 dB (50 Hz)
TREBLE	+10 dB, -10 dB (20 kHz)
Muting (Remote control only)	$-\infty$ dB
Output voltage	
TAPE 1, TAPE 2 REC OUT	200 mV
PRE OUT	1 V

■ GENERAL

Power supply	AC 60 Hz, 120 V
Power consumption	11 W
STANDBY	1 W
Charging with STANDBY	6 W
Dimensions (W×H×D)	430×91.5×300 mm (16-15/16" × 3-5/8" × 11-13/16")
Weight	3.8 kg (8.4 lb)

Notes:

- Specifications are subject to change without notice. Weight and dimensions are approximate.
- Total harmonic distortion is measured by the digital spectrum analyzer.

Battery notes

- Always remove old, weak or worn-out batteries promptly and dispose of them properly.
- Never subject batteries to excessive heat or flame; do not attempt to disassemble them; and be sure they are not short-circuited.
- If the leaking electrolyte comes into contact with skin or clothes, flush with water immediately.

Rechargeable battery

- Do not use the battery for powering any device other than this unit.
- Do not remove the cover that encloses the rechargeable battery because there is the danger of the battery short-circuiting.

Notice about the rechargeable battery

The product you have purchased is powered by a nickel-cadmium battery which is recyclable. Please call 1-800-8-BATTERY for information on how to recycle this battery.



Product Service

Do not attempt to remove the cover(s) or repair the unit yourself. Refer servicing to qualified personnel only.

Product information

For product service, product information or assistance with product operation, refer to the servicer directory.

THE FOLLOWING APPLIES ONLY IN THE U.S.A.

CAUTION:

This equipment has been tested and found to comply with the limits for a Class B digital device, pursuant to Part 15 of the FCC Rules.

These limits are designed to provide reasonable protection against harmful interference in a residential installation. This equipment generates, uses and can radiate radio frequency energy and, if not installed and used in accordance with the instructions, may cause harmful interference to radio communications. However, there is no guarantee that interference will not occur in a particular installation. If this equipment does cause harmful interference to radio or television reception, which can be determined by turning the equipment off and on, the user is encouraged to try to correct the interference by one of the following measures:

- Reorient or relocate the receiving antenna.
- Increase the separation between the equipment and receiver.
- Connect the equipment into an outlet on a circuit different from that to which the receiver is connected.
- Consult the dealer or an experienced radio/TV technician for help.

Any unauthorized changes or modifications to this equipment would void the user's authority to operate this device.

This device complies with Part 15 of the FCC Rules. Operation is subject to the following two conditions: (1) This device may not cause harmful interference, and (2) this device must accept any interference received, including interference that may cause undesired operation.



CAUTION

RISK OF ELECTRIC SHOCK
DO NOT OPEN



CAUTION: TO REDUCE THE RISK OF ELECTRIC SHOCK, DO NOT REMOVE SCREWS. NO USER-SERVICEABLE PARTS INSIDE. REFER SERVICING TO QUALIFIED SERVICE PERSONNEL.



The lightning flash with arrowhead symbol, within an equilateral triangle, is intended to alert the user to the presence of uninsulated "dangerous voltage" within the product's enclosure that may be of sufficient magnitude to constitute a risk of electric shock to persons.



The exclamation point within an equilateral triangle is intended to alert the user to the presence of important operating and maintenance (servicing) instructions in the literature accompanying the appliance.

Precautions

Before using this unit please read these operating instructions carefully. Take special care to follow the warnings indicated on the unit itself as well as the safety suggestions listed below. Afterwards keep them handy for future reference.

Before use

Safety

- 1. Power Source** -- The unit should be connected to power supply only of the type described in the operating instructions or as marked on the unit.
- 2. Polarization** -- If the unit is equipped with a polarized AC power plug (a plug having one blade wider than the other), that plug will fit into the AC outlet only one way. This is a safety feature. If you are unable to insert the plug fully into the outlet, try reversing the plug. If the plug should still fail to fit, contact your electrician to replace your obsolete outlet. Do not defeat the safety purpose of the polarized plug.
- 3. Power Cord Protection** -- AC power supply cords should be routed so that they are not likely to be walked on or pinched by items placed upon or against them. Never take hold of the plug or cord if your hand is wet, and always grasp the plug body when connecting or disconnecting it.
- 4. Nonuse Periods** -- When the unit is not used, turn the power off. When left unused for a long period of time, the unit should be unplugged from the household AC outlet.

Installation

Environment

- 1. Water and Moisture** -- Do not use this unit near water—for example, near a bathtub, washbowl, swimming pool, or the like. Damp basements should also be avoided.
- 2. Heat** -- The unit should be situated away from heat sources such as radiators and the like. It also should not be placed in temperatures less than 5° C (41° F) or greater than 35° C (95° F).

Placement

- 1. Ventilation** -- The unit should be situated so that its location or position does not interfere with its proper ventilation. Allow 10 cm (4") clearance from the rear of the unit.
- 2. Foreign Material** -- Care should be taken so that objects do not fall into and liquids are not spilled into the unit. Do not subject this unit to excessive smoke, dust, mechanical vibration, or shock.
- 3. Magnetism** -- The unit should be situated away from equipment or devices that generate strong magnetic fields.
- 4. Stacking** -- Do not place heavy objects, other than system components, on top of the unit.
- 5. Surface** -- Place the unit on a flat, level surface.
- 6. Carts and Stands** -- The unit should be used only with a cart or stand that is recommended by the manufacturer. The unit and cart combination should be moved with care. Quick stops, excessive force, and uneven surfaces may cause the unit and cart combination to overturn.



- 7. Wall or Ceiling Mounting** -- The unit should not be mounted to a wall or ceiling, unless specified in this operating instructions.

Maintenance

Clean the cabinet, panel and controls with a soft cloth lightly moistened with mild detergent solution.

Do not use any type of abrasive pad, scouring powder or solvent such as alcohol or benzine.

Service

- 1. Damage Requiring Service** -- The unit should be serviced by qualified service personnel when:
 - (a) The AC power supply cord or the plug has been damaged; or
 - (b) Objects have fallen or liquid has been spilled into the unit; or
 - (c) The unit has been exposed to rain; or
 - (d) The unit does not appear to operate normally or exhibits a marked change in performance; or
 - (e) The unit has been dropped, or the enclosure damaged.
- 2. Servicing** -- The user should not attempt to service the unit beyond that described in the operating instructions. All other servicing should be referred to an authorized service personnel.

For the address of an authorized servicer:

In the U.S.A. 1-800-211-7262 or web site

(<http://www.panasonic.com>)

In Canada 905-624-5505 or web site

(www.panasonic.ca)

CAUTION:
TO PREVENT ELECTRIC SHOCK MATCH WIDE
BLADE OF PLUG TO WIDE SLOT, FULLY
INSERT.

WARNING:
TO REDUCE THE RISK OF FIRE, ELECTRIC
SHOCK OR PRODUCT DAMAGE, DO NOT
EXPOSE THIS APPLIANCE TO RAIN,
SPLASHING, DRIPPING OR MOISTURE.

Front panel controls

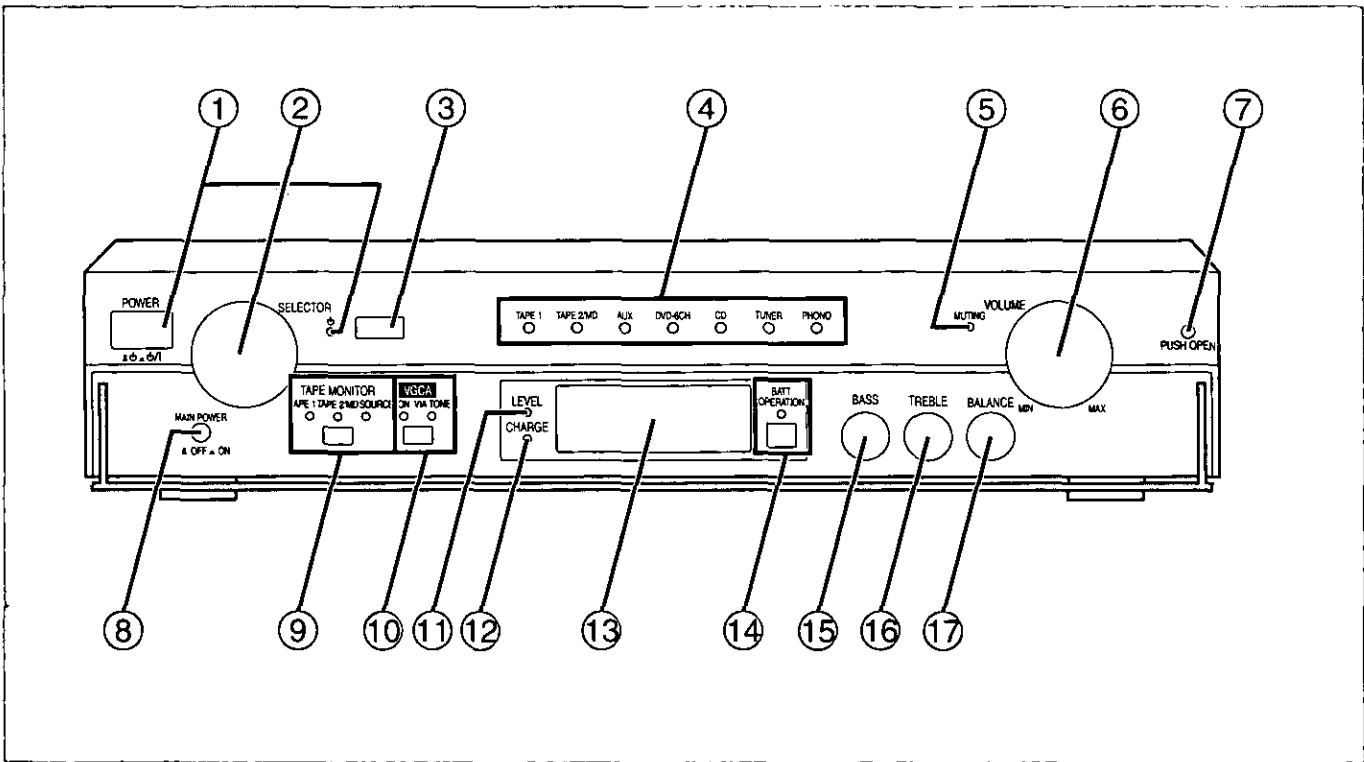

Before use

No.	Name	Ref. page
-----	------	-----------

- ① Power “ ” switch (POWER,) and remote standby indicator ().....11
Use this button to turn the unit on and off.
 - (off): The unit is in standby mode.
 - (on): The unit is on. The unit can be turned on and off with the remote control. When the unit is turned off with the remote control it is in remote standby and the indicator lights.

The unit is still using a small amount of power in the standby and remote standby conditions. Standby uses less power.
- ② Input selector (SELECTOR).....14
- ③ Remote control signal sensor.....6
- ④ Input indicators14
- ⑤ Muting indicator (MUTING).....15
- ⑥ Volume control (VOLUME)14
- ⑦ Panel button (PUSH OPEN).....7
Press to open the clear panel.
Close by hand.

No.	Name	Ref. page
-----	------	-----------

- ⑧ Main power on/off button (MAIN POWER)11
- ⑨ Tape monitor button/indicators (TAPE MONITOR)14
- ⑩ VGCA button/indicators (VGCA).....15
- ⑪ Battery condition indicator (LEVEL).....12
- ⑫ Battery charge indicator (CHARGE)11
- ⑬ Battery case7
- ⑭ Battery operation button/indicator (BATT OPERATION)12
- ⑮ Bass control (BASS)15
- ⑯ Treble control (TREBLE).....15
- ⑰ Balance control (BALANCE)15

If the clear panel comes off

1. Insert the panel as shown in the illustration.
2. Ensure the panel is parallel to the unit, then press firmly down and in on the levers until they click into place.
3. Check that the panel now moves correctly.
If it does not, remove it and repeat the above procedure.

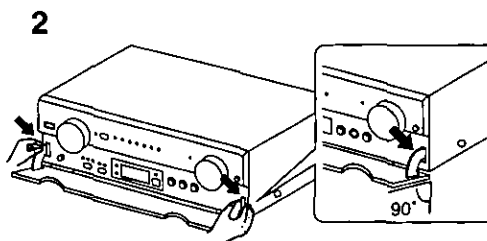
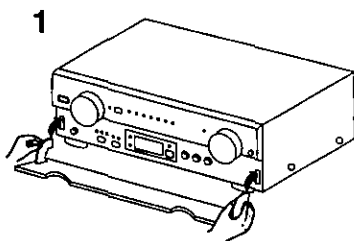

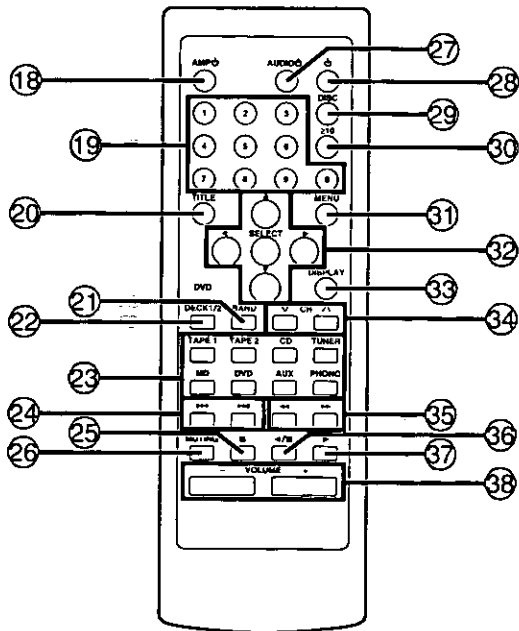

No.	Name	Ref. page
18	Amp on/off button (AMP $\text{\textcircled{A}}$)	17
19	Numbered buttons	17
20	Title button (TITLE)	19
21	Band select button (BAND)	17
22	Deck 1/2 select button (DECK1/2)	19
23	Input select buttons (TAPE 1, TAPE 2, CD, TUNER, MD, DVD, AUX, PHONO)	17
24	Skip buttons ($\text{\textcircled{A}}$, $\text{\textcircled{B}}$)	18
25	Stop button ($\text{\textcircled{C}}$)	18
26	Muting button (MUTING)	15, 17
27	Audio equipment off button (AUDIO $\text{\textcircled{D}}$)	17
28	Equipment on/off button ($\text{\textcircled{E}}$)	17
29	Disc button (DISC)	18
30	≥ 10 button (≥ 10)	18
31	Menu button (MENU)	19
32	Cursor/select buttons ($\text{\textcircled{F}}$, $\text{\textcircled{G}}$, $\text{\textcircled{H}}$, $\text{\textcircled{I}}$, SELECT)	19
33	Display button (DISPLAY)	19
34	Channel up/down buttons ($\text{\textcircled{J}}$ CH $\text{\textcircled{K}}$)	17
35	Search buttons ($\text{\textcircled{L}}$, $\text{\textcircled{M}}$)	18
36	$\text{\textcircled{N}}$ button ($\text{\textcircled{N}}$)	18
37	$\text{\textcircled{O}}$ button ($\text{\textcircled{O}}$)	18
38	Volume buttons (- VOLUME +)	17

Before use

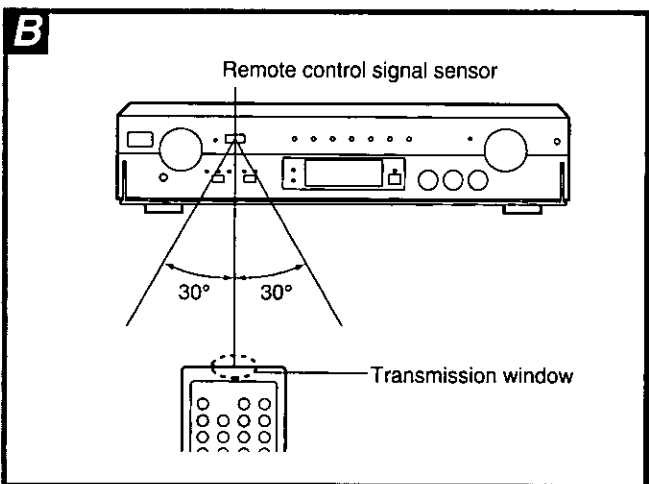
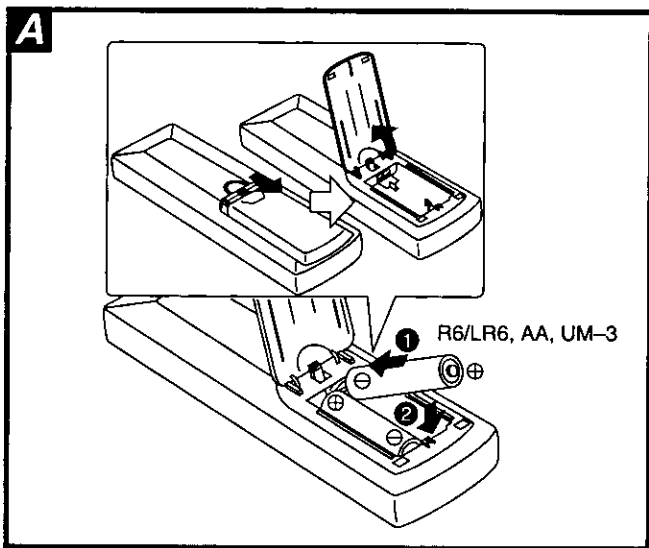

Batteries A

- Insert so the poles (+ and -) match those in the remote control.
- Do not;**
- mix old and new batteries.
 - use different types at the same time.
 - heat or expose to flame.
 - take apart.
 - short circuit.
 - attempt to recharge alkaline or manganese batteries.

Mishandling of batteries can cause electrolyte leakage which can damage items the fluid contacts and may cause a fire. If electrolyte leaks from the batteries, consult your dealer. Wash thoroughly with water if electrolyte comes in contact with any part of your body.

Do not use rechargeable type batteries. Remove if the remote control is not going to be used for a long period of time. Store in a cool, dark place. Replace if the unit does not respond to the remote control even when held close to the front panel.

If the battery lid comes loose, slide it back into place horizontally.

Use B

- Aim at the sensor, avoiding obstacles, at a maximum range of 7 meters directly in front of the unit.
- Keep the transmission window and the unit's sensor free from dust.
 - Operation can be affected by strong light sources, such as direct sunlight, and the glass doors on cabinets.

- Do not;**
- put heavy objects on the remote control.
 - take the remote control apart.
 - spill liquids onto the remote control.

Inserting the rechargeable battery

- Place the unit on top of a soft cloth to protect it from damage.
- Insert with the AC power supply cord disconnected.

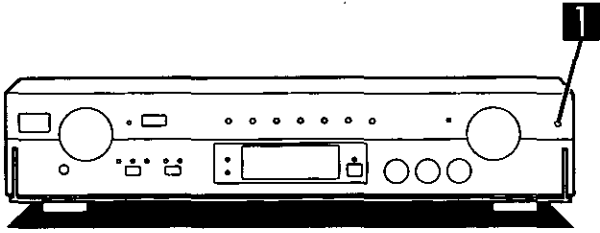

1 Press [PUSH OPEN] to open the clear panel.

2 Pull the lever (a) at the bottom of the unit toward you.

The battery case (b) will spring up by 1–2 cm.

3 Remove the battery case.

4 Remove the protective cap (c) from the connector (d) of the rechargeable battery (e) which is supplied as an accessory.

Keep the protective cap in a safe place.

5 Hold the connector so that the pawl (f) is facing upward, then securely insert the connector into the battery case groove until it snaps into place.

When taking the battery out of the case, be sure to lift the connector out first.

6 Insert the battery case into the main unit.

Ensure it is completely inserted.

Note

- Do not insert anything other than the rechargeable battery into the battery compartment.
- Read the "Battery notes" section (➔ page 3) for details on correct use of batteries.

For your reference

You can still use the unit with AC power even if the rechargeable battery isn't inserted.

1
PUSH OPEN



2

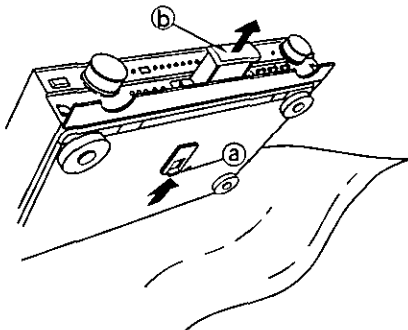

3

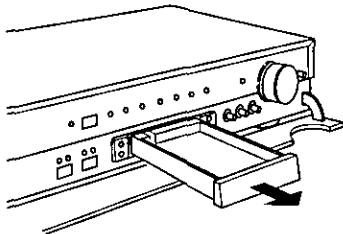

4

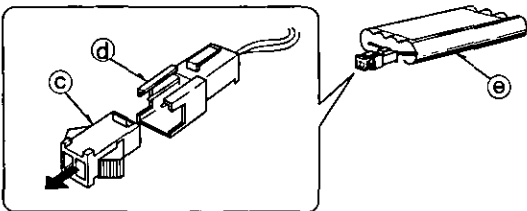

5

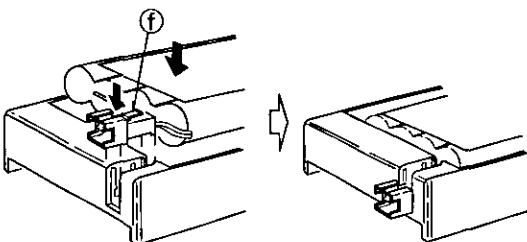

6

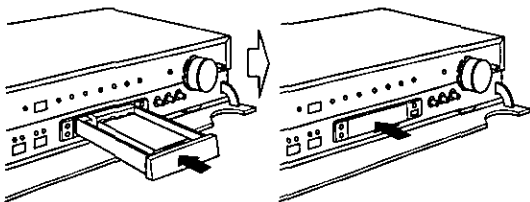

- Make sure that the AC power supply cord for all components has been turned off before making any connections.
- Connect the power cord to the amplifier only after all other connections between components have been made.

Stereo connection cable (1 included with this unit)

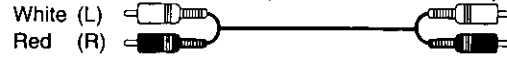

Note

Do not put this unit on units that produce heat, such as a power amplifier, as this can damage the rechargeable battery.

Connection to a power amplifier

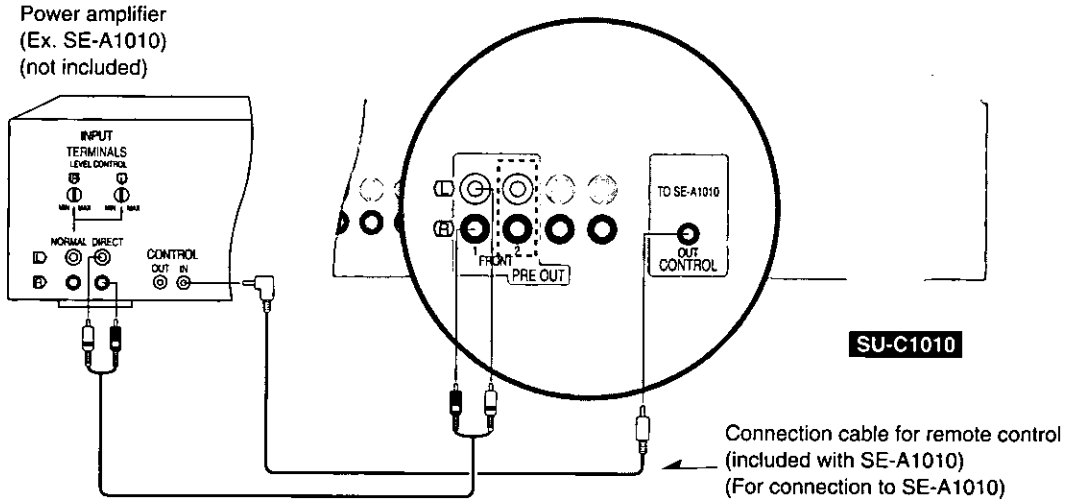

“PRE OUT FRONT 2” terminals:

These terminals let you connect a second power amplifier. To improve the sound quality, connect two Technics SE-A1010 power amplifiers to this unit. For details, see SE-A1010 Operating Instructions.

When connecting a graphic equalizer

Connect it between the PRE OUT FRONT terminals of this unit and the INPUT terminals of the power amplifier.

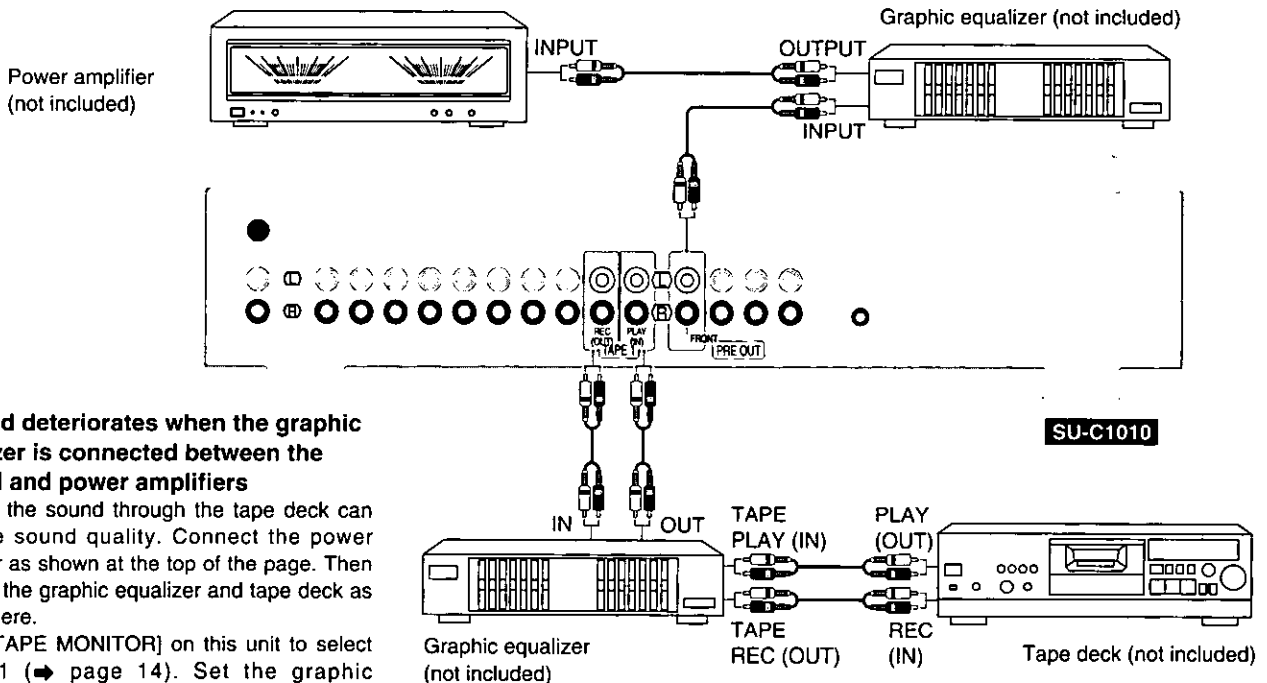

If sound deteriorates when the graphic equalizer is connected between the control and power amplifiers



Passing the sound through the tape deck can improve sound quality. Connect the power amplifier as shown at the top of the page. Then connect the graphic equalizer and tape deck as shown here.

Press [TAPE MONITOR] on this unit to select TAPE 1 (➔ page 14). Set the graphic equalizer's selector to "SOURCE" when playing sources other than the tape deck used in this connection (see the graphic equalizer's manual for details).

Connections to other equipment

See "Connecting a DVD player" (⇒ page 10) for DVD player connection details.

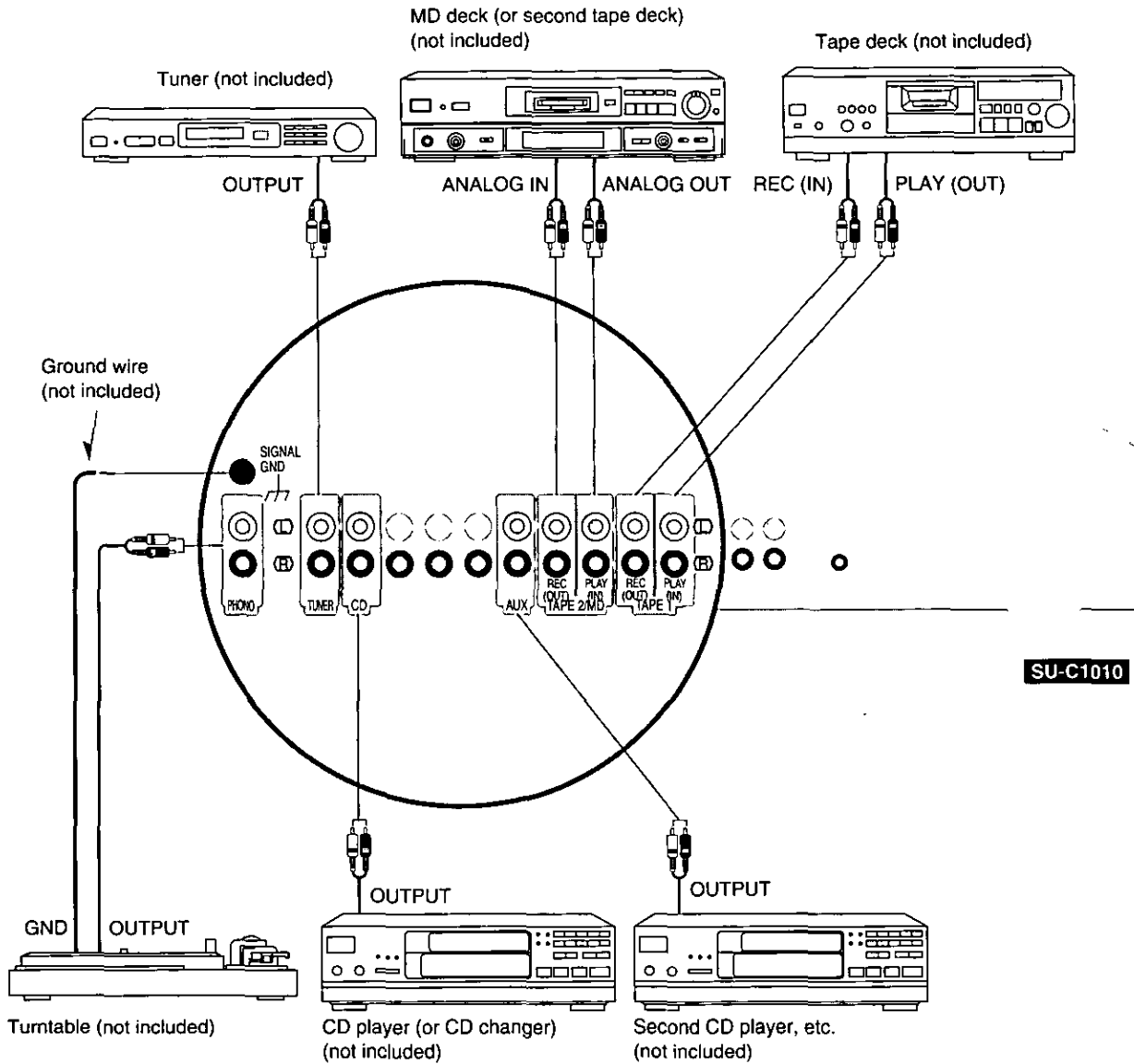

Stereo connection cable

White (L) 
 Red (R) 



Connecting a DVD player

Connect the DVD player to the TV with a video connection cable.

Stereo connection cable (1 included with this unit)
 White (L) 
 Red (R) 

Before use

• 6 channel discrete connection

6 channel discrete connection enables you to enjoy the sound field effects recorded on DVDs.

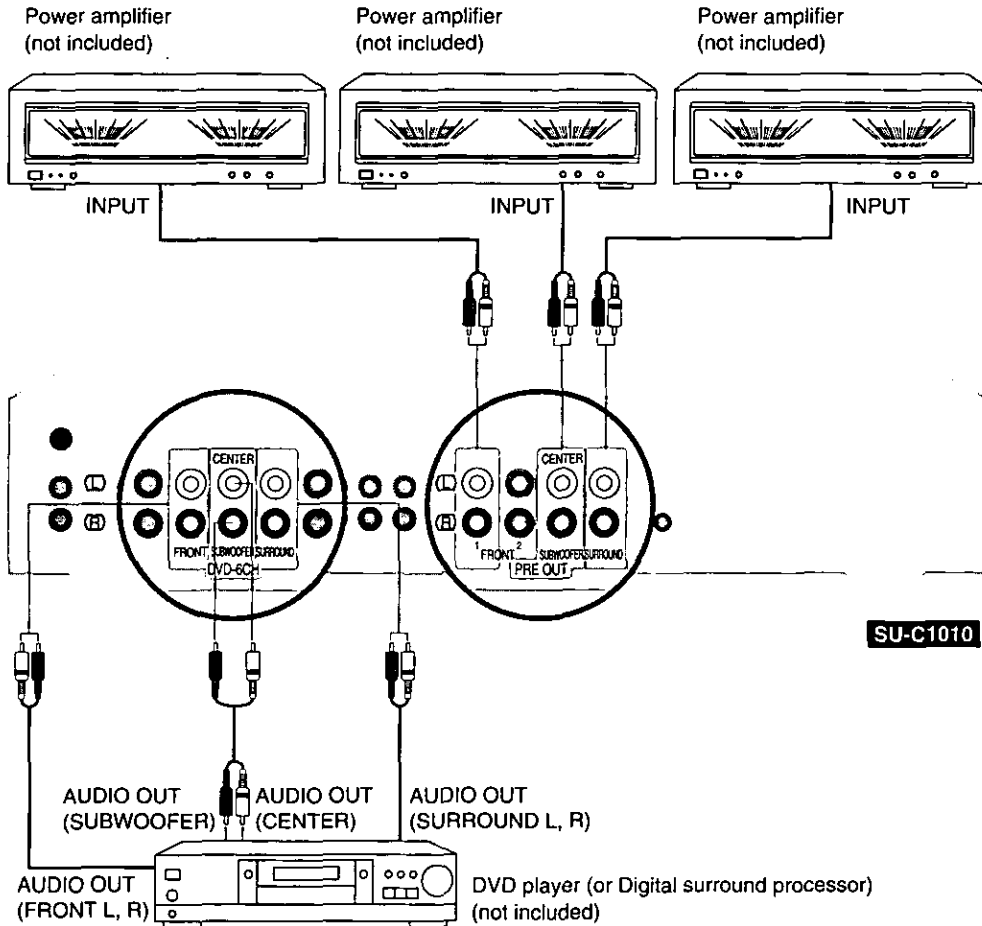

• 2 channel (stereo) connection

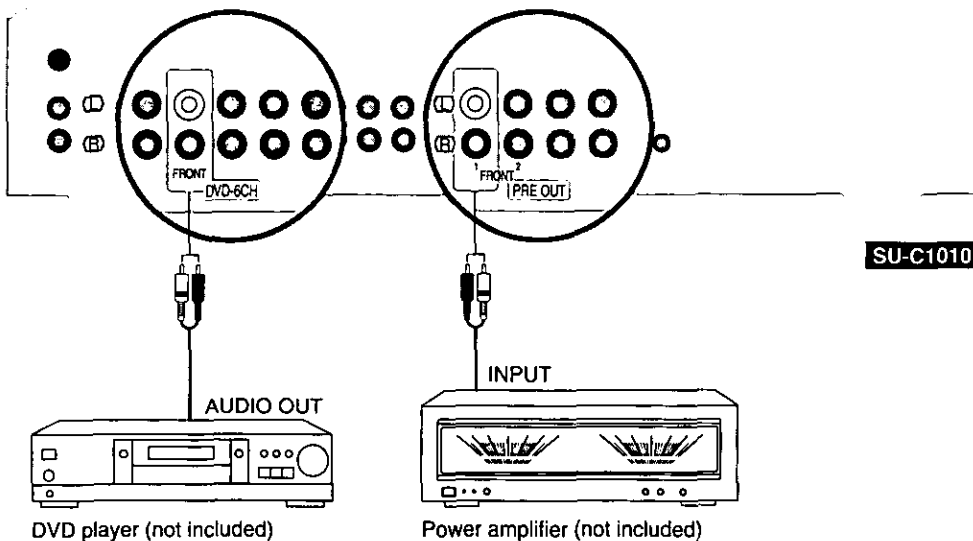

A

Connecting the power supply

Note

The included AC power supply cord is for use with this unit only. Do not use it with other equipment.

Connect the power supply only after all other connections have been made.

After connecting the AC power supply cord.

Press [MAIN POWER] to "ON".

Recharging the battery

First insert the rechargeable battery.

(➔ Refer to "Inserting the rechargeable battery" on page 7)

This unit's recharging system

There are two types of recharging.

Initial recharging

Initial recharging takes place when the battery is used for the first time, and when the battery case is taken out and inserted again. It takes about 10 hours for the battery to recharge and battery power cannot be used during this time. The unit can still be used on AC power during recharging.

Automatic recharging

The battery is recharged automatically when [POWER] is switched to "ON" after the battery has been used for a total of over about eight hours.

Recharging requires 1 hour for every 2 hours the unit was used.

The unit can use battery power even if automatic recharging is incomplete, but recharging stops as soon as operation is started.

Recharging

Initial recharging starts as soon as [MAIN POWER] is switched to "ON" after the battery has been inserted for the first time. "CHARGE" lights up.

No special steps are required to start recharging once the battery has been inserted.

Note

Leave the battery case in place unless you are replacing the battery or removing it for storage during non-use periods.

Before use

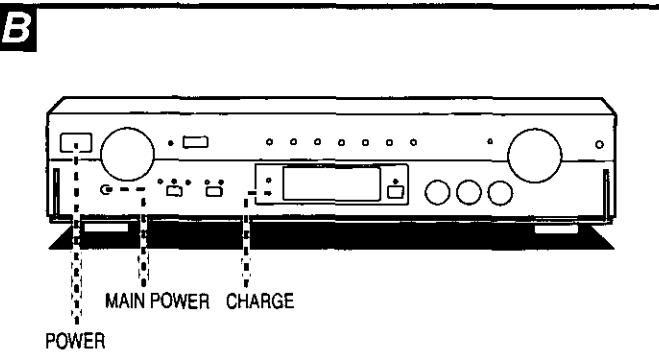
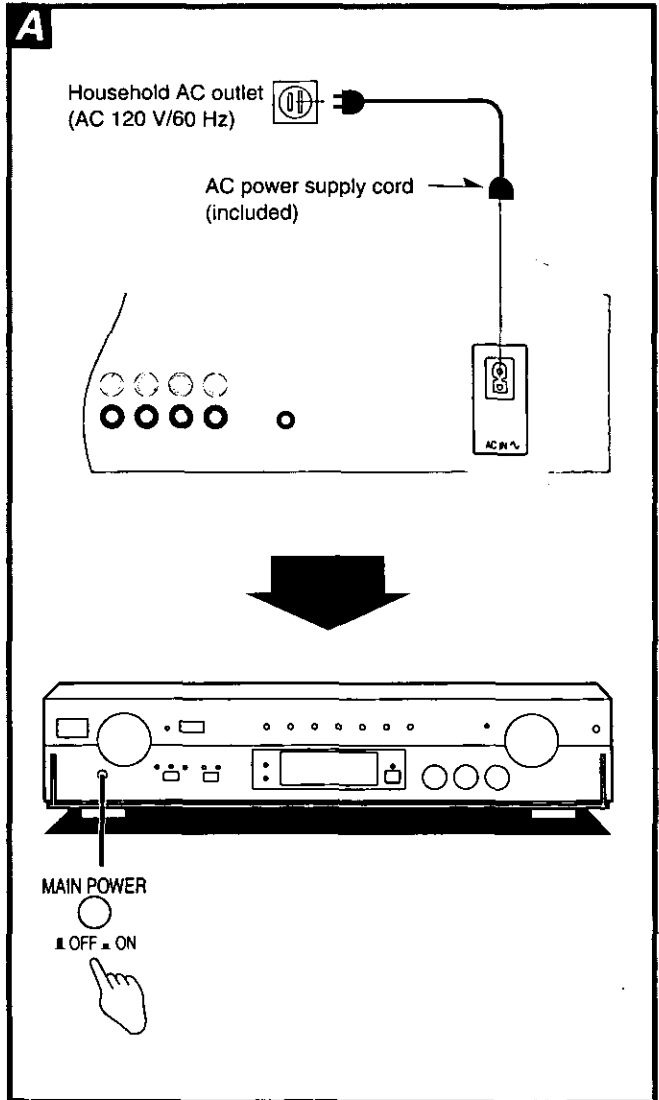

Using battery power

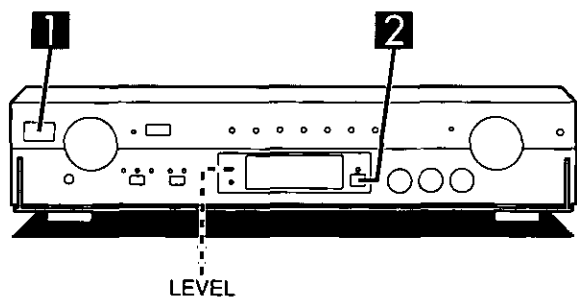

1 Press [POWER] to switch on the power.

2 Press [BATT OPERATION].

The indicator above the button lights and battery operation begins.

After this, carry out the steps on the following pages.

Turning the unit off

Press [POWER] to "■ ⏻".

Battery operation stops when the unit is turned off. The unit cannot operate solely on battery power.

When the unit is turned off in this fashion, the next time you press [POWER] to switch to "■ ⏻/||", the unit immediately starts operating on battery power.

Switching to AC power

Press [BATT OPERATION] to turn the indicator off.

For your reference

When the unit is used on battery power without recharging for about 15 hours and the voltage falls to a certain level, the unit automatically switches to AC power and initial recharging starts. The "BATT OPERATION" indicator goes out at this time. Playback and recording are not affected by this switch in power source.

If the "LEVEL" indicator is flashing

If you press [BATT OPERATION] and the "LEVEL" indicator flashes, initial recharging has not been completed and battery power is not yet available.

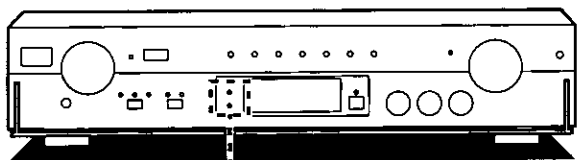

LEVEL
○
CHARGE
○

①	LEVEL ○ CHARGE ●
②	LEVEL ● CHARGE ○
③	LEVEL ● CHARGE ○
④	LEVEL ○ CHARGE ●
⑤	LEVEL ● CHARGE ○
⑥	LEVEL ● CHARGE ●
⑦	LEVEL ● CHARGE ○

Checking the battery condition

The "LEVEL" and "CHARGE" indicators tell you whether the battery is in use, if it is recharging, and if it is running out of life.

When battery power is being used, each indicator changes as shown (① → ② → ③ → ④) during normal operation.

Lamp indications

The following indicate the condition of the lamps

○ ...off ● ...on >●< ...flashing

- ① **"CHARGE" is on**
Now initial recharging. Battery power cannot be used even when the unit is turned on. Once recharging is complete, "CHARGE" goes off and changes to ②.
- ② **"LEVEL" is green**
There is enough voltage in the battery. Changes to ③ when the voltage goes down.
- ③ **"LEVEL" is orange**
The voltage in the battery is running out. Battery power can still be used. Changes to ④ when the unit is turned off and automatic recharging starts.
- ④ **"CHARGE" is on**
Now automatic recharging. Battery power can be used when the unit is turned on. Once recharging is complete, "CHARGE" goes off and changes to ②.
- ⑤ **"LEVEL" remains orange after recharging**
The battery is approaching the end of its useful life. Battery power can still be used.
- ⑥ **"CHARGE" is on and "LEVEL" flashes**
 - 1) You tried to use battery power before initial charging was complete.
 - 2) The battery has reached the end of its useful life.
- ⑦ **"CHARGE" is off and "LEVEL" flashes**
 - 1) The battery hasn't been put into the battery case.
 - 2) A problem has occurred with the unit's circuits. Seek advice from your dealer.

Replacing the rechargeable battery

The operation life of the rechargeable battery is approximately two years. However, this depends on the conditions of use. For information about replacing the battery, please contact your dealer or the nearest Technics Service Center.

Note

Open the clear panel before removing the battery case.
(→ page 7)

Listening

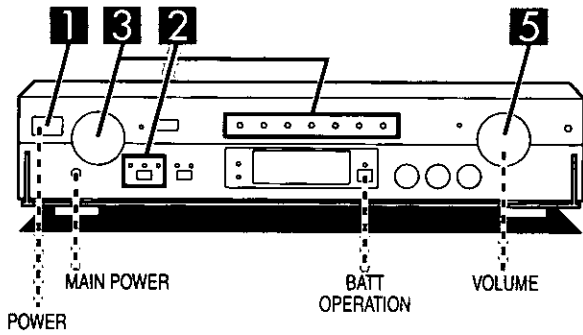

1

POWER

2

TAPE MONITOR
TAPE 1 TAPE 2/MD SOURCE

3

SELECTOR

TAPE 1 TAPE 2/MD AUX DVD-6CH CD TUNER PHONO

5

VOLUME

MIN MAX

Preparation

- Press [MAIN POWER] to "ON".
- Before operation, set [VOLUME] to the "MIN" position.

1 Press [POWER] to switch on the power.

Next, switch on the power of the power amplifier.

If the SE-A1010 power amplifier is connected to this unit, both units can simultaneously be turned on or to standby simply by pressing [POWER] on this unit.

When you want to operate the unit on battery power, press [BATT OPERATION] to turn the indicator on.

2 Press [TAPE MONITOR] so that the "SOURCE" indicator lights up.

Each time the button is pressed, the indicator will change as follows.

TAPE 1 → TAPE 2/MD → SOURCE

3 Turn [SELECTOR] to select the desired source.

The indicator which corresponds to the selected input source will light up.

TAPE 1: Tape deck

TAPE 2/MD: Second tape deck or MD deck

AUX: Component connected to the "AUX" terminals

DVD-6CH: DVD player

CD: CD player (or CD changer)

TUNER: Tuner

PHONO: Turntable

4 Start the desired source.

Refer to the appropriate operating instructions for details.

5 Adjust the volume.

When you finish listening

1. Set [VOLUME] to "MIN".
2. Press [POWER] to "OFF".

The unit turns off.

If connected to a Technics SE-A1010 by a remote control cable, the SE-A1010 also turns off.

If this connection is not used, noise can be fed to the speakers when the control amplifier (this unit) is turned off. Avoid this by turning the power amplifier off first.

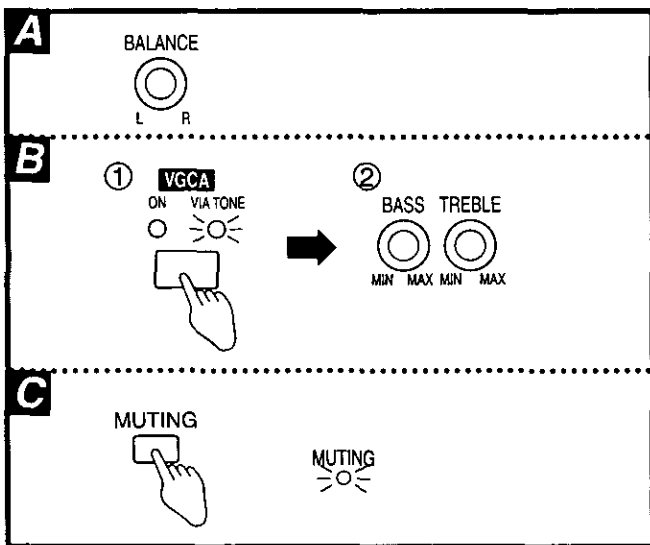
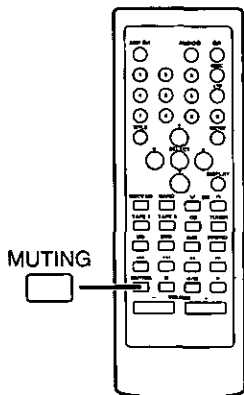
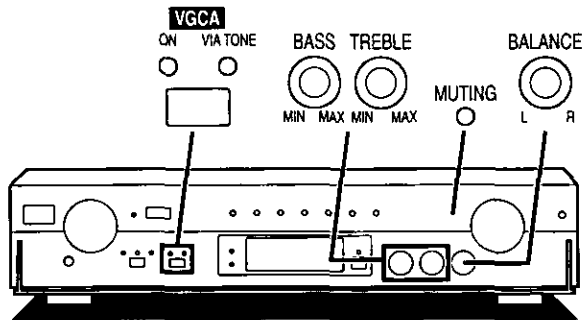

To adjust the sound balance A

Turn [BALANCE] to adjust the left/right sound balance.

The VGCA circuit

This unit features a state-of-the-art variable gain control amplifier (VGCA).

Rather than reducing the volume of the input signal and then amplifying it as was done in the past, this unit uses the VGCA circuit to change the gain of the amplifier itself.

This has resulted in a 10 dB improvement on the S/N ratio of past models.

Leave VGCA on during normal use.

VGCA is switched on at the time of purchase.

To adjust the tone quality B

- ① Press [VGCA] to turn the "VIA TONE" indicator on.
- ② Turn [BASS] to adjust the low-frequency sound. Turn [TREBLE] to adjust the high-frequency sound.

Press again to turn VGCA on again. Sound is heard unadjusted.

To mute the sound level C

Remote control only

Press [MUTING].

The "MUTING" indicator on this unit will light up.

Press once again to return to the previous volume level. The "MUTING" indicator will turn off.

Note

Muting is also cancelled when the unit is turned off.

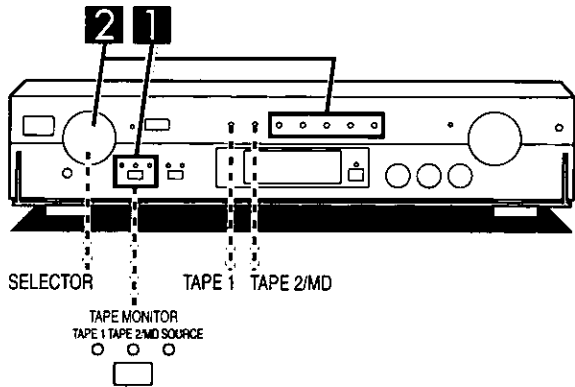

Connect the tape deck or MD deck to either of the "REC (OUT)" (TAPE 1 or TAPE 2/MD) terminals on the back of the unit.

1 Press [TAPE MONITOR] so that the "SOURCE" indicator lights up.

2 Turn [SELECTOR] to select the source to be recorded.

- AUX: Equipment connected to the AUX terminal.
- DVD-6CH: DVD player
- CD: CD player (or CD changer)
- TUNER: Tuner
- PHONO: Turntable

3 Begin recording on tape deck or MD deck. Follow your equipment's operating instructions.

4 Begin the source to be recorded.

Recording between TAPE 1 and TAPE 2/MD

You can record from TAPE 1 to TAPE 2/MD and vice versa.

From TAPE 1 to TAPE 2/MD

- ① Press [TAPE MONITOR] so "SOURCE" lights.
- ② Turn [SELECTOR] so "TAPE 1" lights.
- ③ Start recording on the recording deck and playback on the playback deck.

From TAPE 2/MD to TAPE 1

In step ②, turn [SELECTOR] so "TAPE 2/MD" lights.

To check a recording

With a tape deck with 3 heads, it is possible to monitor the sound recorded.

Press [TAPE MONITOR] to select "TAPE 1" or "TAPE 2/MD" and set the monitor switch on the tape deck to "TAPE".

TAPE 1: To monitor the deck connected to the TAPE 1 terminals.

TAPE 2/MD: To monitor the deck connected to the TAPE 2/MD terminals.

Note

When finished using the tape monitor, press [TAPE MONITOR] again to select "SOURCE".

Note

When you select DVD-6CH, only sound from the front left and right speakers is recorded.

To record all 6 channels

Set the playback mode on your DVD player or digital surround processor to 2 channel (stereo) mode.

For details, see the instruction manual that came with the connected equipment.

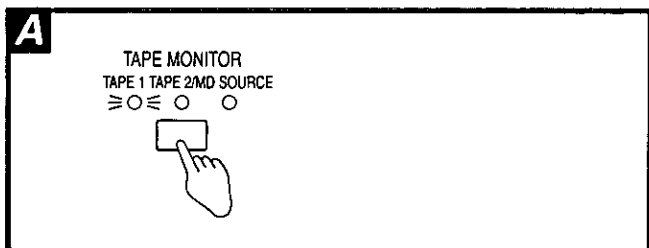
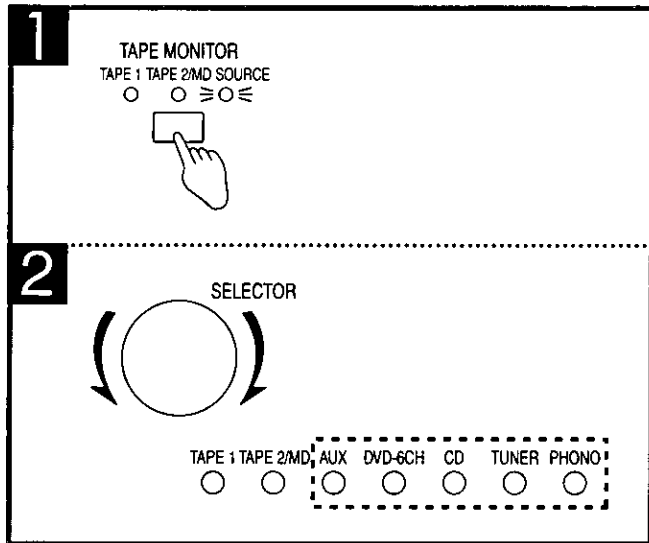

Remote control operation

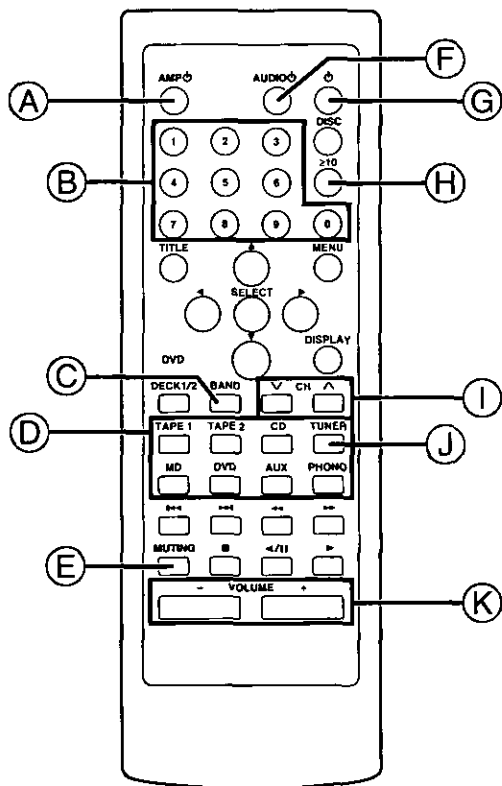

The remote control can be used to operate other units manufactured by Technics and Panasonic in addition to this system, including CD players (or CD changers), tuners, cassette decks, MD decks and DVD players which are equipped with a remote control sensor.

Note

Depending on the model, there may be cases where operation is not possible.

For details on how to do this, refer to the operating instructions for the respective component.

Amplifier and system control buttons

[AMP] A

Turns the amplifiers on/off.

[TAPE 1, TAPE 2, CD, TUNER, MD, DVD, AUX, PHONO] D

For selecting input source (⇒ page 14).

[– VOLUME +] K

Adjust volume.

[MUTING] E

Mutes the sound (⇒ page 15).

[AUDIO] F

Turns off the audio components.

(This may not be possible with some models.)

Tuner control buttons

[TUNER] [] G J

[TUNER]...Set the remote control to the tuner mode. Press this button first before trying to use the following buttons.

• To turn the tuner on/off

[TUNER] → []

(This may not be possible with some models.)

[BAND] C

For selecting band.

[V CH ^] I

For selecting channel sequentially.

[1–9, 0] [≥10] B H

For selecting channel directly.

(Example: Channel 1)...[1]

(Example: Channel 10)...[≥10] → [1] → [0]

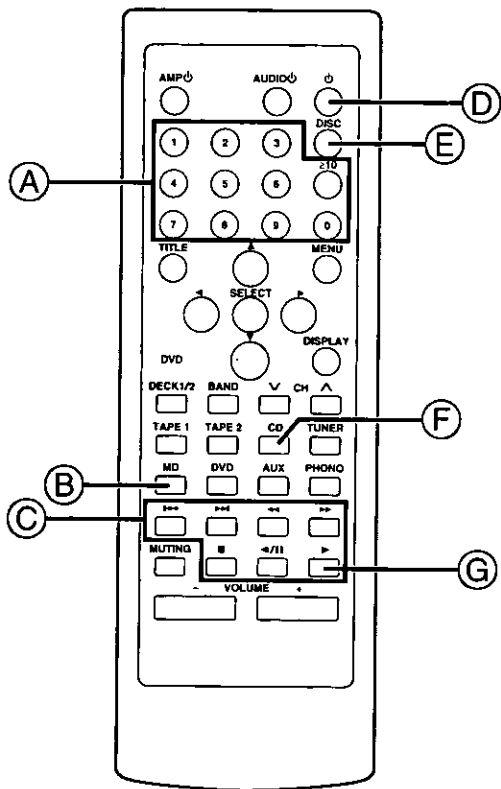

CD player (or CD changer) and MD deck control buttons

[CD] [⏻] [Ⓚ] [Ⓛ]

[CD]...Set the remote control to the CD player mode. Press this button first before trying to use the following buttons.

- To turn the CD player (or CD changer) on/off
[CD] → [⏻]
(This may not be possible with some models.)

[MD] [⏻] [Ⓚ] [Ⓛ]

[MD]...Set the remote control to the MD deck mode. Press this button first before trying to use the following buttons.

- To turn the MD deck on/off
[MD] → [⏻]
(This may not be possible with some models.)

[DISC] [1-9, 0, ≥10] [▶] [A] [E] [G]

For selecting disc and track.

- To start from the desired disc (CD changer only)

For 5 CD changer

(Example: Disc 5)...[DISC] → [5] → [▶]

For MEGA CD changer ※

(Example: Disc 5)...[DISC] → [5] → [▶]

(Example: Disc 10)...[DISC] → [1] → [0] → [▶]

- To select a track

(Example: Track 1)...[1]

(Example: Track 10)...[≥10] → [1] → [0]

[◀◀], [▶▶], [◀◀], [▶▶], [■], [◀/||], [▶] [C]

[▶]...Starts playback

[◀◀] [▶▶]...Skip backward/forward to other tracks.

[◀◀] [▶▶]...Search through the current track for parts you want to hear, during playback.

[◀/||]...Pauses playback. To resume playback, press [▶].

[■]...Stops playback.

※ "MEGA CD changer" is any Technics CD changer that takes more than 50 discs.

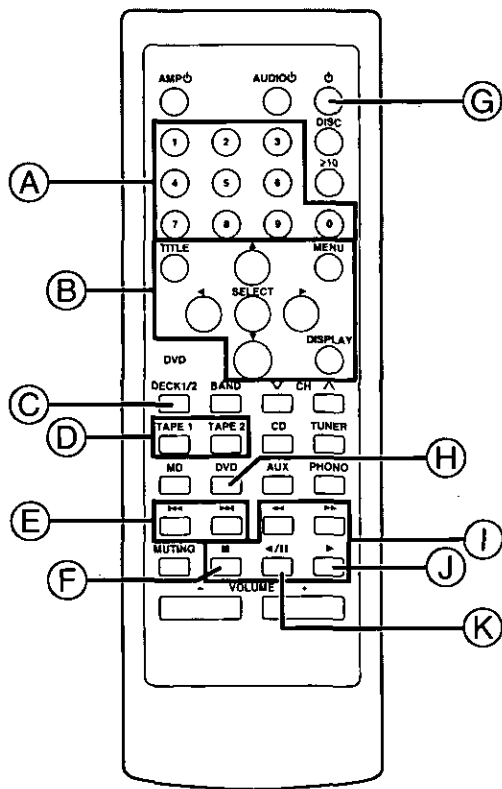

Cassette deck control buttons

[TAPE 1, TAPE 2] [⏻] ⓓ ⓔ

[TAPE 1] [TAPE 2]...Set the remote control to the cassette deck mode. Press the button which corresponds to the cassette deck being used (TAPE 1 or TAPE 2).

Press one of these buttons first before trying to use the following buttons.

• To turn the cassette deck on/off

[TAPE 1] or [TAPE 2] → [⏻]

(This may not be possible with some models.)

[DECK1/2] ⓐ

(Double cassette deck only)

Switches between DECK 1 and DECK 2.

[◀, ▶, ■, ◀/II, ▶] ⓘ

[▶]...Starts playback from side A.

[◀/II]...Starts playback from side B. (Only for cassette decks with reverse function)

[◀◀] [▶▶]...Rewinds/fast forwards the tape.

[■]...Stops playback.

DVD player control buttons

[DVD] [⏻] ⓐ ⓓ

[DVD]...Set the remote control to the DVD player mode. Press this button first before trying to use the following buttons.

• To turn the DVD player on/off

[DVD] → [⏻]

(This may not be possible with some models.)

[TITLE, MENU, DISPLAY, SELECT, ◀, ▶, ▲, ▼] [1-9, 0]

ⓐ ⓑ

• To select the title

[TITLE] → [◀] [▶] [▲] [▼] → [SELECT]

• To use the DVD menu

[MENU] → [◀] [▶] [▲] [▼] → [SELECT]

• To clear the DVD menu

[MENU]

• To use on-screen graphic controls

(Graphic user interfaces, GUI, are a feature of some DVD players. See your player's manual for details.)

[DISPLAY] → [◀] [▶] → [1-9] [0] or [▲] [▼] → [SELECT]

[◀◀, ▶▶] [▶] [◀/II] [■] ⓔ ⓕ ⓖ ⓗ

[▶]...Starts playback.

[◀◀] [▶▶]...Skips to other tracks or chapters.

[◀/II]...Pauses playback. To resume playback, press [▶].

[■]...Stops playback.

Troubleshooting guide

Before requesting service for this unit, check the chart below for a possible cause of the problem you are experiencing. Some simple checks or a minor adjustment on your part may eliminate the problem and restore proper operation.

If you are in doubt about some of the check points, or if the remedies indicated in the chart do not solve the problem, refer to the directory of Authorized Service Centers (enclosed with this unit) to locate a convenient service center, or consult your dealer for instructions.

For detailed instructions, contact an authorized servicer in the U.S.A. and Panasonic Canada Inc. Customer Care Centre in Canada.

In the U.S.A. 1-800-211-7262 or web site (<http://www.panasonic.com>)

In Canada 905-624-5505 or web site (www.panasonic.ca)

Problem	Probable cause(s)	Suggested remedy	Page(s)
---------	-------------------	------------------	---------

Common problems

Unit doesn't come on.	The power cord is not fully inserted.	<ul style="list-style-type: none"> Confirm the plug is fully inserted. 	11
Sound is not heard.	The tape monitor function is on.	<ul style="list-style-type: none"> Press [TAPE MONITOR] so the "SOURCE" indicator lights up. 	14, 15
	The incorrect input source has been selected.	<ul style="list-style-type: none"> Select the correct source. 	
	The muting function is on.	<ul style="list-style-type: none"> Press [MUTING] on the remote control. 	
The left and right sounds are reversed.	The left and right cables are reversed.	<ul style="list-style-type: none"> Check and correct all connections. 	8, 9, 10
Low-pitched "hum" or "buzz" is heard.	A power cord or a fluorescent light, etc., is near the connection wires.	<ul style="list-style-type: none"> Move the cord or appliance away from the connection wires. 	—
Sound is not heard from one of the speakers.	The balance control is set too far to one side.	<ul style="list-style-type: none"> Set so sounds are heard in the center. 	15
The unit does not switch to battery operation mode.	The rechargeable battery has not been inserted.	<ul style="list-style-type: none"> Insert the rechargeable battery. 	7, 11, 14
	Initial charging has not been completed.	<ul style="list-style-type: none"> Wait until the "CHARGE" indicator switches off. 	
	The unit is not turned on.	<ul style="list-style-type: none"> Press [POWER] to switch on the power. 	

When enjoying DVD

Sound does not come from the center, surround speakers, or subwoofer while using DVD-6CH input.	Speaker settings of the DVD player or digital surround processor are incorrect.	<ul style="list-style-type: none"> Check speaker settings. 	—
---	---	---	---

While using the remote control

The remote control does not function.	Batteries are incorrectly placed.	<ul style="list-style-type: none"> Insert the batteries so that the positive (+) and negative (-) polarities are correct. 	6
	The remote control batteries are drained.	<ul style="list-style-type: none"> Replace them with new batteries. 	

Maintenance

If the surfaces are dirty

To clean this unit, wipe with a soft, dry cloth.

If the surfaces are extremely dirty, use a soft cloth dipped in a soap-and-water solution or a weak detergent solution.

- Never use alcohol, paint thinner or benzene to clean this unit.
- Before using chemically treated cloth, read the instructions that came with the cloth carefully.

Panasonic Consumer Electronics Company, Division of Matsushita Electric Corporation of America
One Panasonic Way Secaucus, New Jersey 07094
<http://www.panasonic.com>

Panasonic Sales Company, Division of Matsushita Electric of Puerto Rico, Inc. ("PSC")
Ave. 65 de Infantería. Km. 9.5
San Gabriel Industrial Park, Carolina, Puerto Rico 00985

Panasonic Canada Inc.
5770 Ambler Drive, Mississauga, Ontario L4W 2T3
www.panasonic.ca



Centrale de préamplification stéréo SU-C1010

Manuel d'utilisation

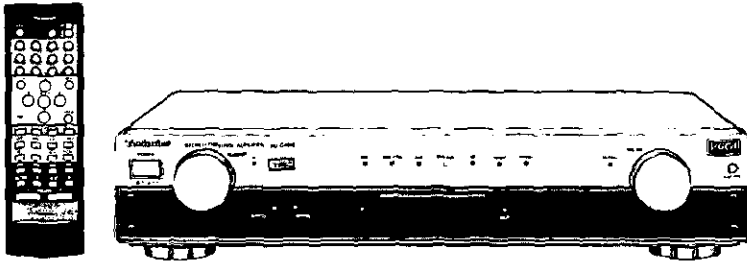

Technics®

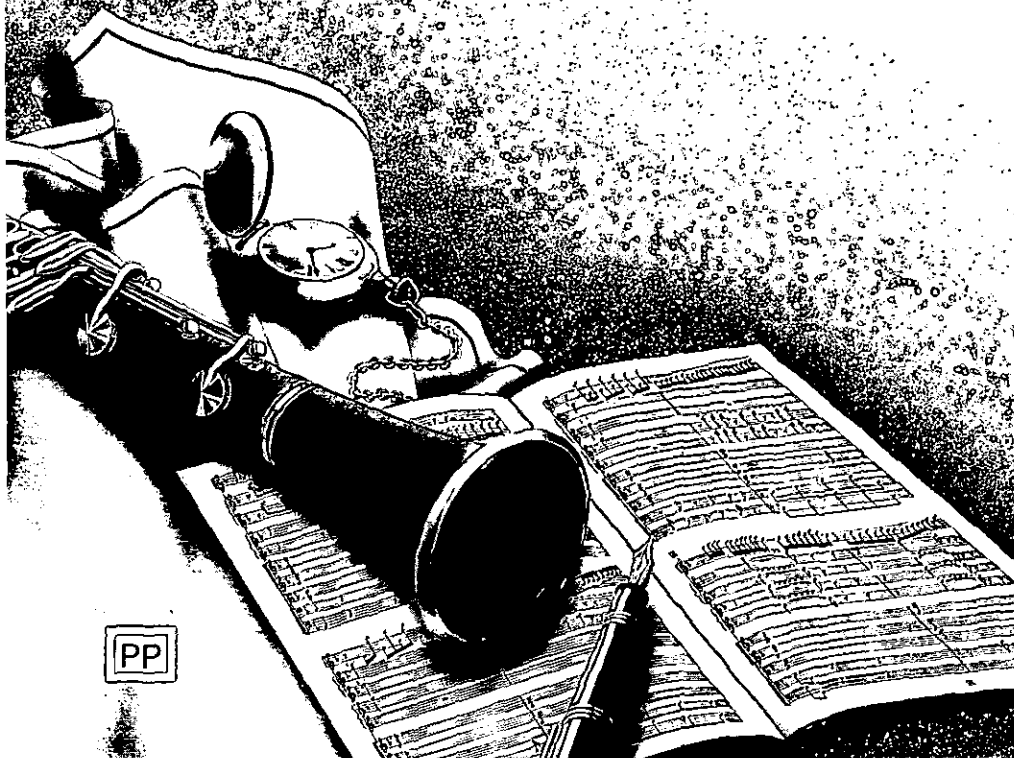

PP



Il est recommandé de lire attentivement le présent manuel avant d'utiliser l'appareil.
Conserver ce manuel.

RQT5013-Y

H0699SM0 (D)

Accessoires

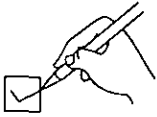

Vérifier et identifier les accessoires fournis.

Cordon d'alimentation (RJA0065-A)1

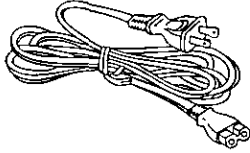

Câble de raccordement stéréo (SJP2276).....1

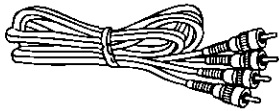

Batterie rechargeable (P-06RM/8A14).....1

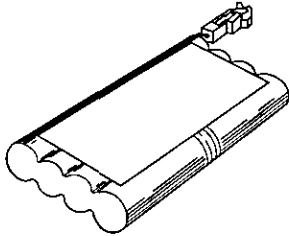

Télécommande (RAK-SUA11WH).....1

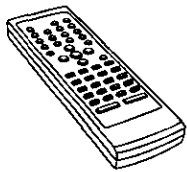

Piles pour télécommande2

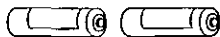

Lors de la commande pièces de rechange, utiliser les numéros indiqués entre parenthèses.

Cher client

Nous vous remercions d'avoir arrêté votre choix sur cet appareil.
Pour en tirer un rendement optimal, lire attentivement le présent manuel.

Table des matières

Préparatifs

Données techniques	3
À propos des piles et de la batterie.....	3
Service après-vente	3
Précautions à prendre	4
Commandes du panneau avant	5
Télécommande	6
Mise en place de la batterie rechargeable	7
Raccordements	8
Recharge de la batterie.....	11

Fonctionnement

Alimentation sur batterie.....	12
Vérification de l'état de la batterie	13
Écoute	14
Réglage de l'équilibre sonore	15
Circuit VGCA	15
Réglage de la tonalité.....	15
Mise en sourdine	15
Enregistrement.....	16
Vérification d'un enregistrement.....	16

Utilisation de la télécommande

Télécommande	17
--------------------	----

Références

Guide de dépannage.....	20
Entretien.....	20

Il est recommandé de noter, dans l'espace prévu ci-dessous, le numéro de modèle et le numéro de série inscrits à l'arrière, ou sous le fond de l'appareil, et de conserver ce manuel pour référence ultérieure.

NUMÉRO DE MODÈLE _____
NUMÉRO DE SÉRIE _____

Homologation:

DATE D'ACHAT _____
DÉTAILLANT _____
ADRESSE DU DÉTAILLANT _____
N° DE TÉLÉPHONE _____

Sensibilité/impédance d'entrée

PHONO MM (aimant mobile)	2,5 mV/47 k Ω
Bloc d'accord, CD, DVD-6 canaux, AUX, magnétophone 1, magnétophone 2/MD	200 mV/22 k Ω

Distorsion harmonique totale (VGCA en circuit) (volume au maximum, 20 Hz–20 kHz)

PHONO MM (aimant mobile)	0,01%
Bloc d'accord, CD, DVD-6 canaux, AUX, magnétophone 1, magnétophone 2/MD	0,01%

Rapport signal sur bruit (VGCA en circuit)

PHONO MM (aimant mobile)	83 dB (80 dB, IHF '66)
Bloc d'accord, CD, DVD-6 canaux, AUX, magnétophone 1, magnétophone 2/MD	104 dB (102 dB, IHF '66)
	112 dB (IHF A S = 2 V, tension nominale de sortie)

Réponse en fréquence (VGCA en circuit)

PHONO MM (aimant mobile)	Courbe RIAA normalisée $\pm 0,8$ dB (30 Hz–15 kHz)
Bloc d'accord, CD, DVD-6 canaux, AUX, Magnétophone 1, magnétophone 2/MD	3 Hz–100 kHz (+0 dB, –3 dB) +0 dB, –0,3 dB (20 Hz–20 kHz)

Tension maximale d'entrée phono (1 kHz, eff.)

MM (aimant mobile)	85 mV (IHF '66)
--------------------	-----------------

Commandes de tonalité (VGCA hors circuit)

Graves	+10 dB, –10 dB (50 Hz)
Aigus	+10 dB, –10 dB (20 kHz)

Mise en sourdine (Au moyen de la télécommande seulement)

– ∞ dB

Tension de sortie

Magnétophone 1, magnétophone 2, sortie Enregistrement	200 mV
Sortie préampli	1 V

■ DIVERS

Alimentation	120 V c.a., 60 Hz
Consommation	11 W
Attente	1 W
Recharge en mode attente	6 W
Dimensions (H x L x P)	430 mm x 91,5 mm x 300 mm (16-15/16 po x 3-5/8 po x 11-13/16 po)
Poids	3,8 kg (8,4 lb)

Nota:

- Données sous réserve de modifications.
Le poids et les dimensions sont approximatifs.
- La distorsion harmonique totale est mesurée au moyen d'un spectroscopie numérique.

À propos des piles et de la batterie

- Toujours retirer promptement toute pile usée ou faible et en disposer de la manière appropriée.
- Ne jamais soumettre les piles à une chaleur excessive ou les rapprocher d'une flamme; éviter de les court-circuiter.
- Dans le cas où de l'électrolyte entrerait en contact avec la peau ou serait versée sur les vêtements, rincer immédiatement à grande eau.

Batterie rechargeable

- Ne pas utiliser la batterie fournie pour alimenter un appareil autre que celui-ci.
- Afin de prévenir tout risque de court-circuit, ne pas retirer le couvercle recouvrant la batterie.

Remarque sur la batterie rechargeable

Le produit que vous avez acheté est alimenté par une pile au nickel-cadmium.
La pile est recyclable. Pour obtenir des renseignements sur les façons de recycler cette pile, appelez au 1-800-8-BATTERY.



Ne pas tenter de retirer les couvercles ni de réparer l'appareil soi-même. Confier toute réparation à un personnel qualifié.

Demande d'informations

Pour toutes réparations, renseignements ou conseils sur le fonctionnement du produit, voir la liste des centres de service après-vente.



ATTENTION
RISQUE DE CHOC ELECTRIQUE
NE PAS OUVRIR



ATTENTION: AFIN DE PRÉVENIR LE RISQUE DE CHOCS ÉLECTRIQUES, NE PAS RETIRER LES VIS. TOUTE RÉPARATION DEVRAIT ÊTRE CONFIEE À UN PERSONNEL QUALIFIÉ.

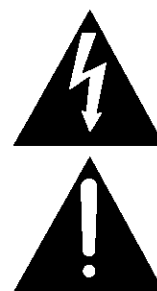

Le symbole de l'éclair dans un triangle équilatéral indique la présence d'une tension suffisamment élevée pour engendrer un risque de chocs électriques.

Le point d'exclamation dans un triangle équilatéral indique que le manuel d'utilisation inclus avec l'appareil contient d'importantes recommandations quant au fonctionnement et à l'entretien de ce dernier.

Avant d'utiliser l'appareil, lire attentivement le présent manuel. Porter une attention toute particulière aux avis inscrits sur l'appareil et aux instructions décrites ci-dessous. Conserver ce manuel pour référence ultérieure.

Mesures de sécurité

1. **Alimentation** -- Ne brancher cet appareil que dans une prise de courant du type décrit dans le présent manuel ou tel qu'indiqué sur l'appareil.
2. **Polarisation** -- Si l'appareil est équipé d'une fiche polarisée (dont une lame est plus large que l'autre), cette dernière ne peut être branchée que dans un sens. Si la fiche ne peut être insérée dans la prise, en inverser le sens. Si la fiche ne peut toujours pas être branchée, communiquer avec un électricien pour faire changer la prise de courant. Ne pas tenter de contourner cette mesure de sécurité.
3. **Protection du cordon d'alimentation** -- Les cordons secteur doivent être placés de manière qu'ils ne soient pas piétinés ou écrasés par des objets. Ne jamais toucher à un cordon d'alimentation les mains mouillées et toujours tenir la fiche et non le cordon pour le brancher ou le débrancher.
4. **Après usage** -- Après usage, toujours couper le contact sur l'appareil. En cas de non utilisation prolongée, débrancher le cordon d'alimentation de la prise de courant.

Installation

Environnement

1. **Eau et humidité** -- Ne pas utiliser cet appareil dans un endroit où il risquerait d'être mouillé (près d'une baignoire, d'un lavabo, d'une piscine). Éviter également les endroits humides.
2. **Chaleur** -- Éloigner l'appareil de toute source de chaleur telle que radiateurs et autres éléments de chauffage. Ne pas le placer dans un endroit où la température est inférieure à 5°C (41°F) ou supérieure à 35°C (95°F).

Emplacement

1. **Aération** -- Placer l'appareil dans un endroit où il n'existe aucun obstacle à sa ventilation. Laisser un jeu d'au moins 10 cm (4 po) entre toute surface et l'arrière de l'appareil.
2. **Objets divers** -- Éviter qu'un objet tombe dans l'appareil ou qu'un liquide y soit déversé. Protéger l'appareil contre la fumée, la poussière, les vibrations et les chocs.
3. **Champ magnétique** -- Éloigner l'appareil de toute source de champ magnétique.
4. **Empilage** -- Ne rien placer sur l'appareil sauf un autre composant de la chaîne.
5. **Emplacement** -- Mettre l'appareil sur une surface plane et de niveau.
6. **Baies et supports** -- Ne placer l'appareil que dans une baie ou sur un support recommandé par le fabricant. Au besoin, déplacer la baie ou le support avec le plus grand soin. Un arrêt brusque, l'application d'une force excessive ou le déplacement sur une surface inégale pourrait causer le renversement de la baie ou du support.
7. **Installation murale ou au plafond** -- À moins d'indication contraire, il n'est pas recommandé de fixer l'appareil à un mur ou au plafond.



Entretien

Nettoyer le coffret avec un linge doux humecté d'une solution savonneuse.

N'utiliser ni tampon, ni nettoyeur abrasif, ni solvant d'aucune sorte.

Service après-vente



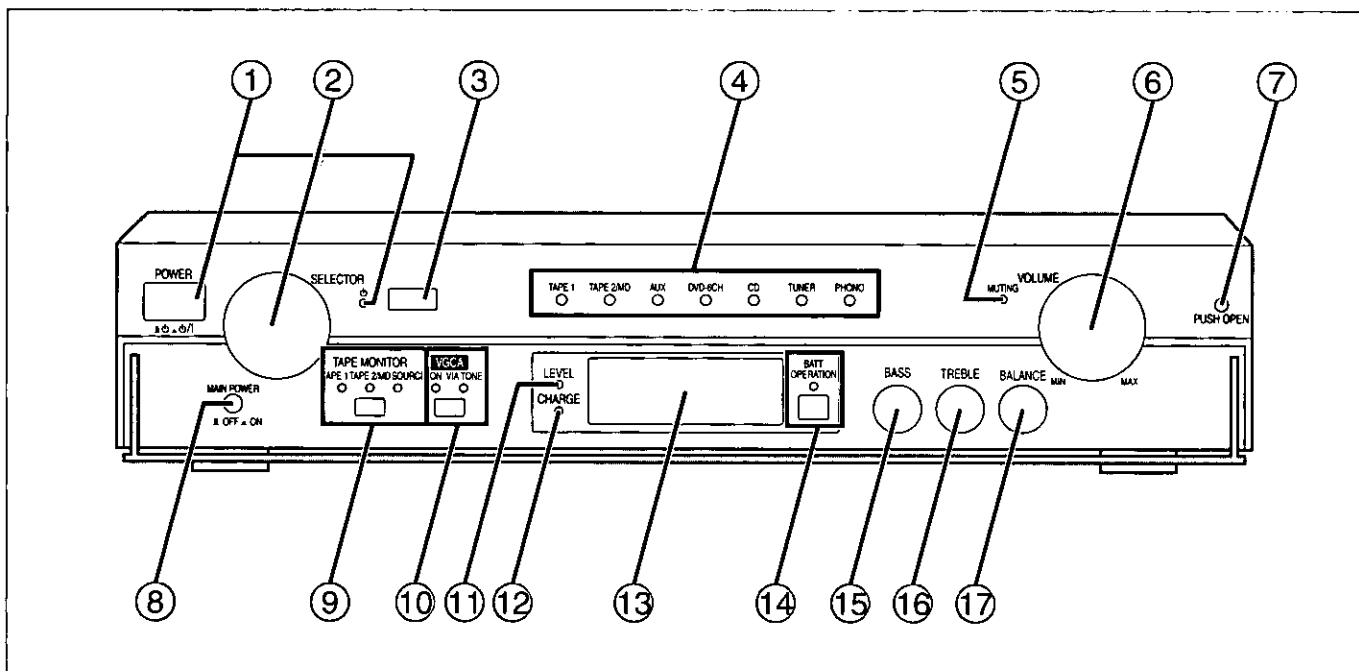

1. **En cas de dommage** -- Confier l'appareil à un technicien qualifié dans les cas suivants:
 - (a) Lorsque le cordon d'alimentation ou sa fiche a été endommagé;
 - (b) Lorsqu'un objet est tombé dans l'appareil ou si ce dernier a été mouillé;
 - (c) Lorsque l'appareil a été exposé à la pluie;
 - (d) Lorsque l'appareil semble ne pas fonctionner normalement ou que son rendement laisse à désirer;
 - (e) Lorsque l'appareil a subi un choc violent ou que son coffret a été endommagé.
2. **Réparation** -- Ne faire aucun réglage ni ajustement autres que ceux décrits dans le présent manuel. Confier toute réparation à un centre de service Panasonic agréé.
*Pour l'adresse d'un centre de service agréé:
Appeler le (905) 624-5505 ou contacter notre site Internet à www.panasonic.ca*

ATTENTION
POUR ÉVITER LES CHOCS ÉLECTRIQUES,
INTRODUIRE LA LAME LA PLUS LARGE DE LA
FICHE DANS LA BORNE CORRESPONDANTE
DE LA PRISE ET POUSSER JUSQU'AU FOND.

MISE EN GARDE:
AFIN DE PRÉVENIR TOUT RISQUE D'INCENDIE
OU DE CHOCS ÉLECTRIQUES, AINSI QUE
TOUT DOMMAGE À L'APPAREIL, NE PAS
L'EXPOSER À LA PLUIE, À DES
ÉCLABOUSSURES OU À UNE HUMIDITÉ
EXCESSIVE.



N°	Description	Page
----	-------------	------

- ① **Interrupteur (POWER,   /I) et voyant d'attente (télécommande) ().....11**
Utiliser cette touche pour mettre l'appareil en et hors marche.
 -  (hors marche) : L'appareil est dans le mode attente.
 -  (en marche) : L'appareil est en marche. L'appareil peut être mis en et hors marche au moyen de la télécommande. Lorsque l'appareil est mis hors marche au moyen de la télécommande, il est dans le mode attente télécommandé et le voyant s'allume.

Dans les modes attente et attente télécommandé, l'appareil consomme une petite quantité d'énergie; la consommation d'énergie est moindre dans le mode attente.
- ② **Sélecteur d'entrée (SELECTOR) 14**
- ③ **Capteur du signal de la télécommande.....6**
- ④ **Voyants d'entrée 14**
- ⑤ **Voyant de mise en sourdine (MUTING) 15**
- ⑥ **Commande de volume (VOLUME) 14**
- ⑦ **Touche d'ouverture du panneau (PUSH OPEN).....7**
Appuyer sur cette touche pour rabattre le panneau.
Refermer en le poussant.

N°	Description	Page
----	-------------	------

- ⑧ **Interrupteur-alimentation secteur (MAIN POWER)11**
- ⑨ **Touche/voyants de contrôle sonore (TAPE MONITOR)14**
- ⑩ **Touche/voyants VGCA (VGCA).....15**
- ⑪ **Voyant de l'état de la batterie (LEVEL).....12**
- ⑫ **Voyant de recharge de la batterie (CHARGE)11**
- ⑬ **Logement de la batterie7**
- ⑭ **Touche/voyant d'alimentation sur batterie (BATT OPERATION)12**
- ⑮ **Commande des graves (BASS).....15**
- ⑯ **Commande des aigus (TREBLE)15**
- ⑰ **Commande d'équilibre (BALANCE).....15**

Si le panneau transparent se décroche

1. Insérer le panneau de la manière illustrée ci-dessous.
2. Placer le panneau parallèle à l'appareil, appuyer vers le bas et l'intérieur jusqu'à ce que les leviers s'enclenchent en position.
3. Vérifier le mouvement du panneau.
Si le mouvement du panneau n'est pas correct, le retirer et recommencer les étapes ci-dessus.

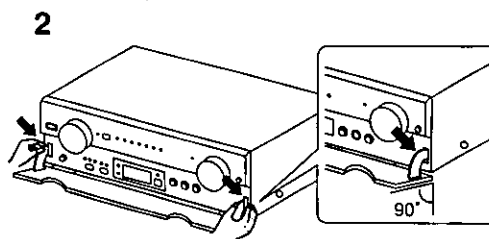
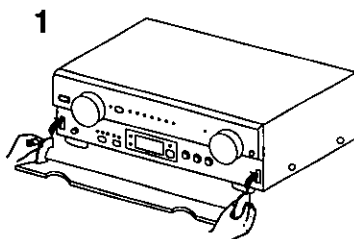

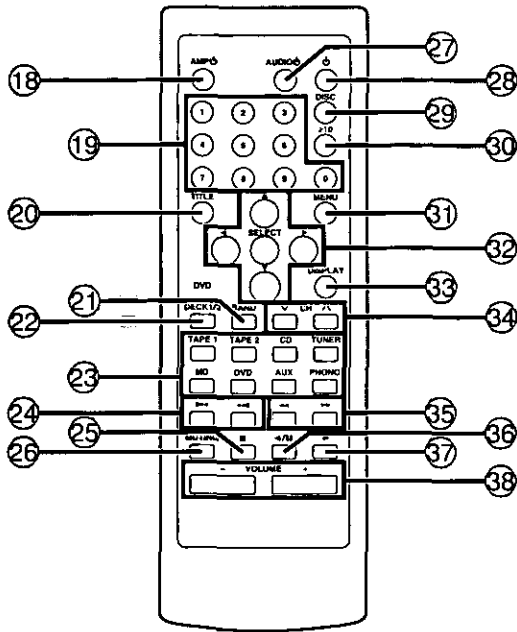

N°	Description	Page
18	Touche de mise en/hors marche (AMP \odot)	17
19	Touches numériques	17
20	Touche de titres (TITLE)	19
21	Sélecteur de bande (BAND)	17
22	Sélecteur de platine magnétophone (DECK 1/2)	19
23	Sélecteurs d'entrée (magnétophone 1, magnétophone 2, CD, bloc d'accord, lecteur MD, DVD, AUX, PHONO)	17
24	Touches d'évitement (\llcorner , \lrcorner)	18
25	Touche d'arrêt (\blacksquare)	18
26	Touche de mise en sourdine (MUTING)	15, 17
27	Touche de mise hors contact-équipement audio (AUDIO \odot)	17
28	Interrupteur - équipement (\odot)	17
29	Sélecteur de disque (DISC)	18
30	Touche ≥ 10 (≥ 10)	18
31	Touche menu (MENU)	19
32	Touches de déplacement/sélecteur (\leftarrow , \rightarrow , \uparrow , \downarrow , SELECT)	19
33	Touche d'affichage (DISPLAY)	19
34	Sélecteurs de canal (\vee CH \wedge)	17
35	Touches de recherche (\llcorner , \lrcorner)	18
36	Touche \llcorner/\blacksquare (\llcorner/\blacksquare)	18
37	Touche \rightarrow (\rightarrow)	18
38	Touches du volume (- VOLUME +)	17

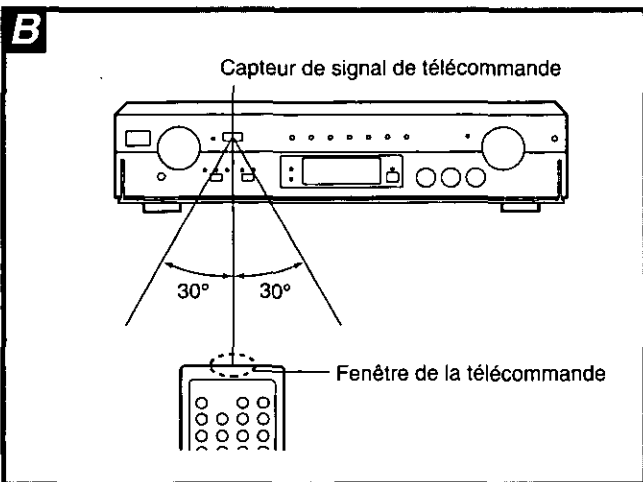
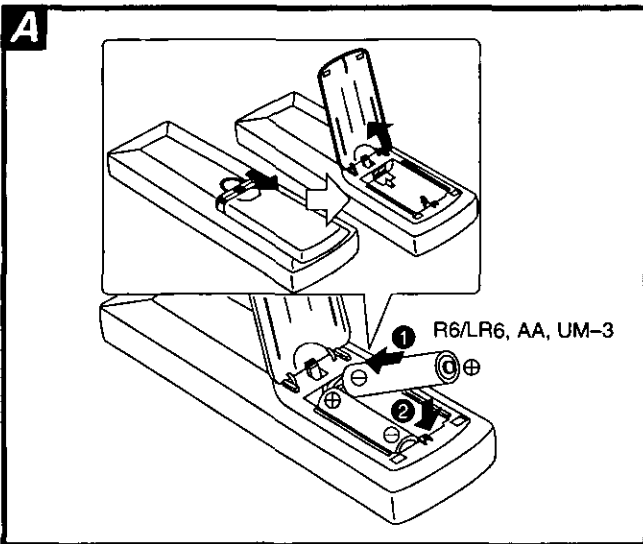

Piles

Mettre les piles en place en prenant soin d'en faire correspondre la polarité avec les pôles (+ et -) de la télécommande.

Ne pas:

- utiliser de pair des piles usées et neuves;
- utiliser conjointement des piles de types différents;
- chauffer ou exposer les piles à la flamme nue;
- démonter;
- court-circuiter;
- tenter de recharger des piles alcalines ou au manganèse.

Un traitement abusif des piles peut entraîner une fuite d'électrolyte susceptible d'endommager les contacts et provoquer un incendie. En cas de fuite, communiquer avec un détaillant Technics.

Si l'électrolyte devait entrer en contact avec la peau, rincer immédiatement.

Ne pas utiliser de piles rechargeables.

Dans le cas où la télécommande ne serait pas utilisée pendant une longue période, en retirer les piles.

Les ranger dans un endroit frais et sombre.

Remplacer les piles dans le cas où les fonctions de l'appareil ne sont pas activées par le télécommande même lorsque celle-ci est placée à proximité de l'appareil.

Si le couvercle du logement des piles se dégage, le remettre en place en le glissant horizontalement.

Fonctionnement

Orienter directement la télécommande vers le capteur de signal de l'appareil. Le rayon d'action maximal de la télécommande est de 7 mètres.

- S'assurer que la fenêtre de transmission de la télécommande et le capteur sont libres de poussière.
- Il est possible que le fonctionnement de la télécommande soit affecté par un éclairage intense, tels les rayons solaires directs, ou des portes de verre.

Ne pas:

- placer un objet lourd sur la télécommande;
- démonter la télécommande;
- renverser de liquide sur la télécommande.

Mise en place de la batterie rechargeable

- Afin de prévenir tout risque de dommage, déposer l'appareil sur un chiffon doux.
- Avant de mettre la batterie en place, s'assurer que le cordon d'alimentation est débranché.

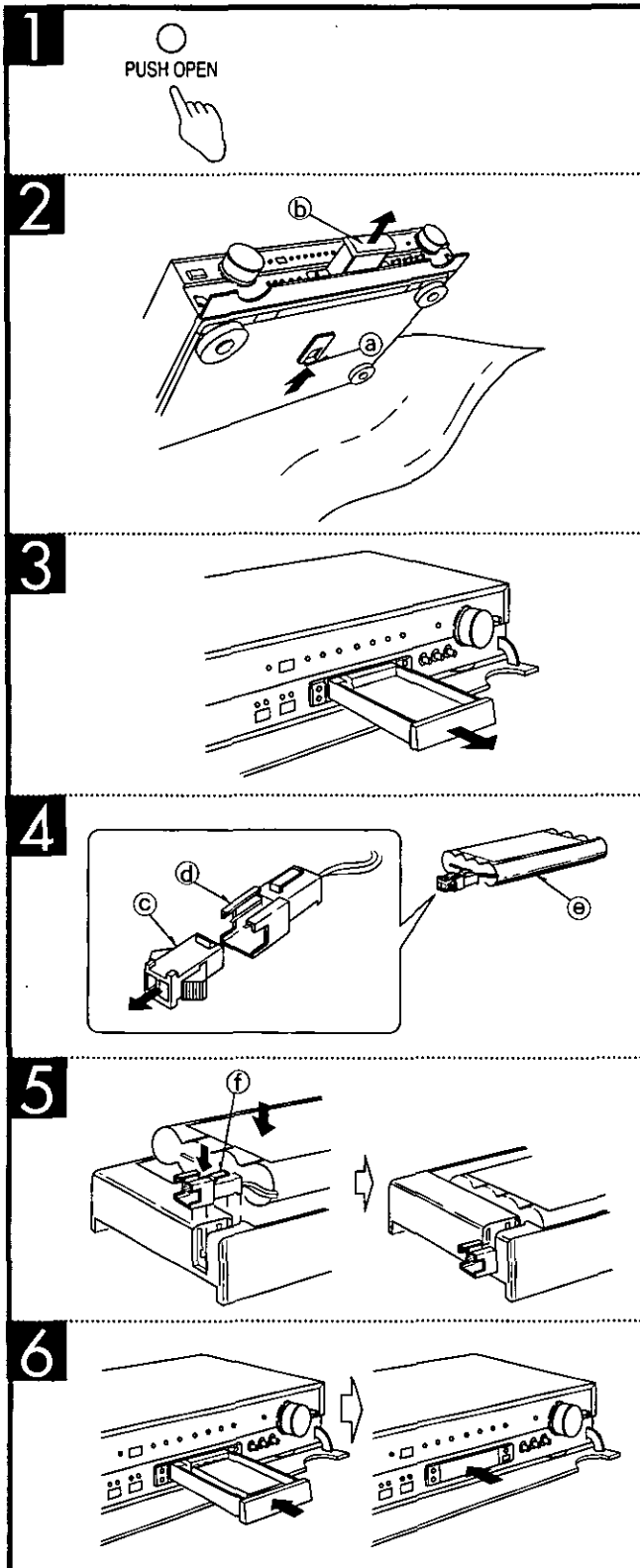
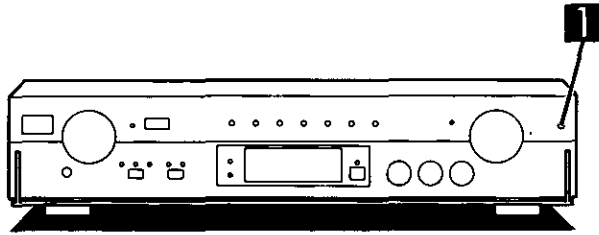

1 Appuyer sur la touche d'ouverture (PUSH OPEN) pour rabattre le panneau transparent.

2 Tirer le levier (a) sur le fond de l'appareil vers soi.
Le logement de la batterie (b) s'ouvre d'environ 1 à 2 cm.

3 Retirer le logement de la batterie.

4 Retirer le capuchon protecteur (c) du connecteur (d) de la batterie rechargeable (e).
Conserver le capuchon protecteur pour usage ultérieur.

5 Tenir le connecteur de manière que le cliquet (f) soit sur le dessus, puis insérer le connecteur dans la rainure du logement de la batterie jusqu'à ce qu'il s'enclenche en position.
Lors du retrait de la batterie, s'assurer de retirer le connecteur en premier lieu.

6 Insérer le logement de la batterie dans l'appareil.
S'assurer de l'insérer complètement.

Nota

- Ne mettre aucun objet autre que la batterie dans le logement.
- Se reporter aux remarques relatives à la batterie (→ page 3) pour de plus amples détails sur l'utilisation appropriée de la batterie.

Référence



En l'absence de batterie rechargeable, il est possible de faire fonctionner l'appareil sur le secteur.

- Couper le contact sur tous les appareils avant de faire les raccordements.
- Ne brancher le cordon d'alimentation à l'amplificateur qu'après avoir effectué tous les autres raccordements.

Nota

Ne pas placer l'amplificateur sur des appareils dégageant de la chaleur, tel un amplificateur de puissance, car cela pourrait endommager la batterie rechargeable.

Câble de raccordement stéréo (1 fourni avec l'appareil)

Blanc (G)  Rouge (D) 

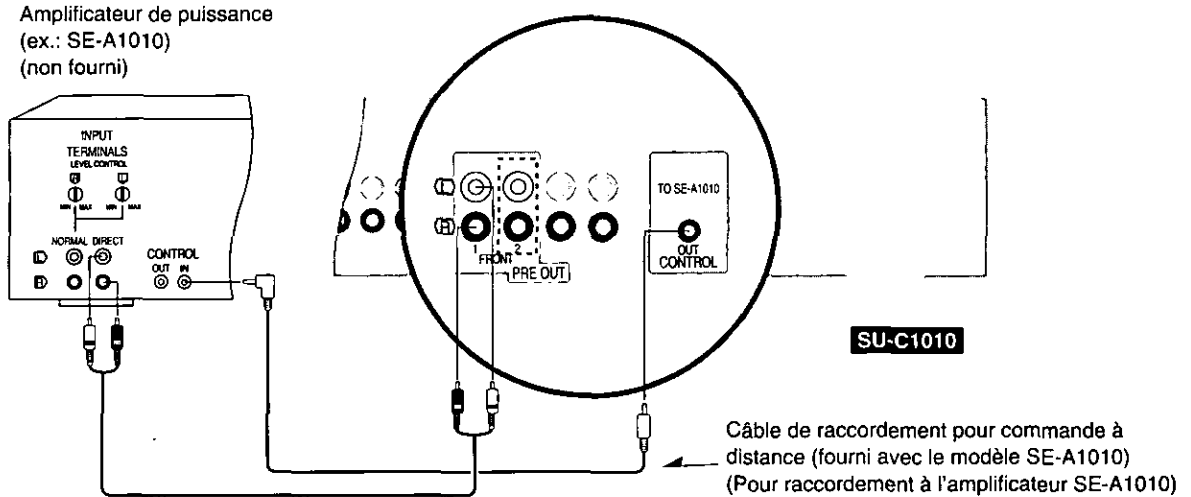
Raccordement à un amplificateur de puissance**Prises "PRE OUT FRONT 2"**

Ces prises permettent le raccordement d'un second amplificateur de puissance. Pour rehausser la qualité de la reproduction sonore, connecter deux amplificateurs de puissance SE-A1010 Technics. Pour de plus amples détails, se reporter au manuel d'utilisation du modèle SE-A1010.

Raccordement d'un compensateur de fréquence

Le raccorder aux prises PRE OUT FRONT de l'amplificateur de contrôle et aux prises INPUT de l'amplificateur de puissance.

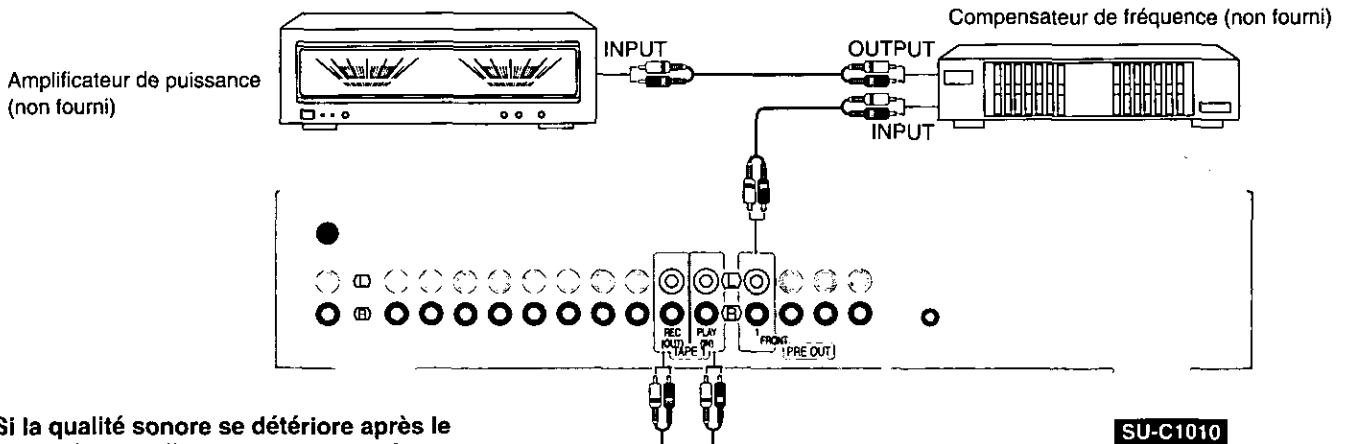

Si la qualité sonore se détériore après le raccordement d'un compensateur de fréquence entre les amplificateurs de puissance et de contrôle

Acheminer le signal à travers un magnétophone peut améliorer la qualité sonore. Raccorder l'amplificateur de puissance comme illustré ci-dessus. Raccorder ensuite un compensateur de fréquence et un magnétophone de la manière illustrée ci-contre.

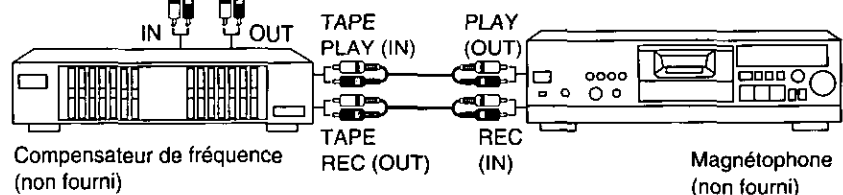

Appuyer sur la touche (TAPE MONITOR) de cet appareil pour sélectionner TAPE 1 (→ page 14). Régler le sélecteur d'entrée du compensateur de fréquence à la position "SOURCE" pour l'écoute de sources autres que le magnétophone raccordé de la manière illustrée ici (se reporter au manuel afférent au compensateur de fréquence pour de plus amples renseignements).



Raccordements à d'autres appareils

Se reporter à la section "Raccordement d'un lecteur DVD" (➔ page 10) pour de plus amples détails concernant le raccordement d'un lecteur DVD.

Câble de raccordement stéréo

Blanc (G) 
Rouge (D) 

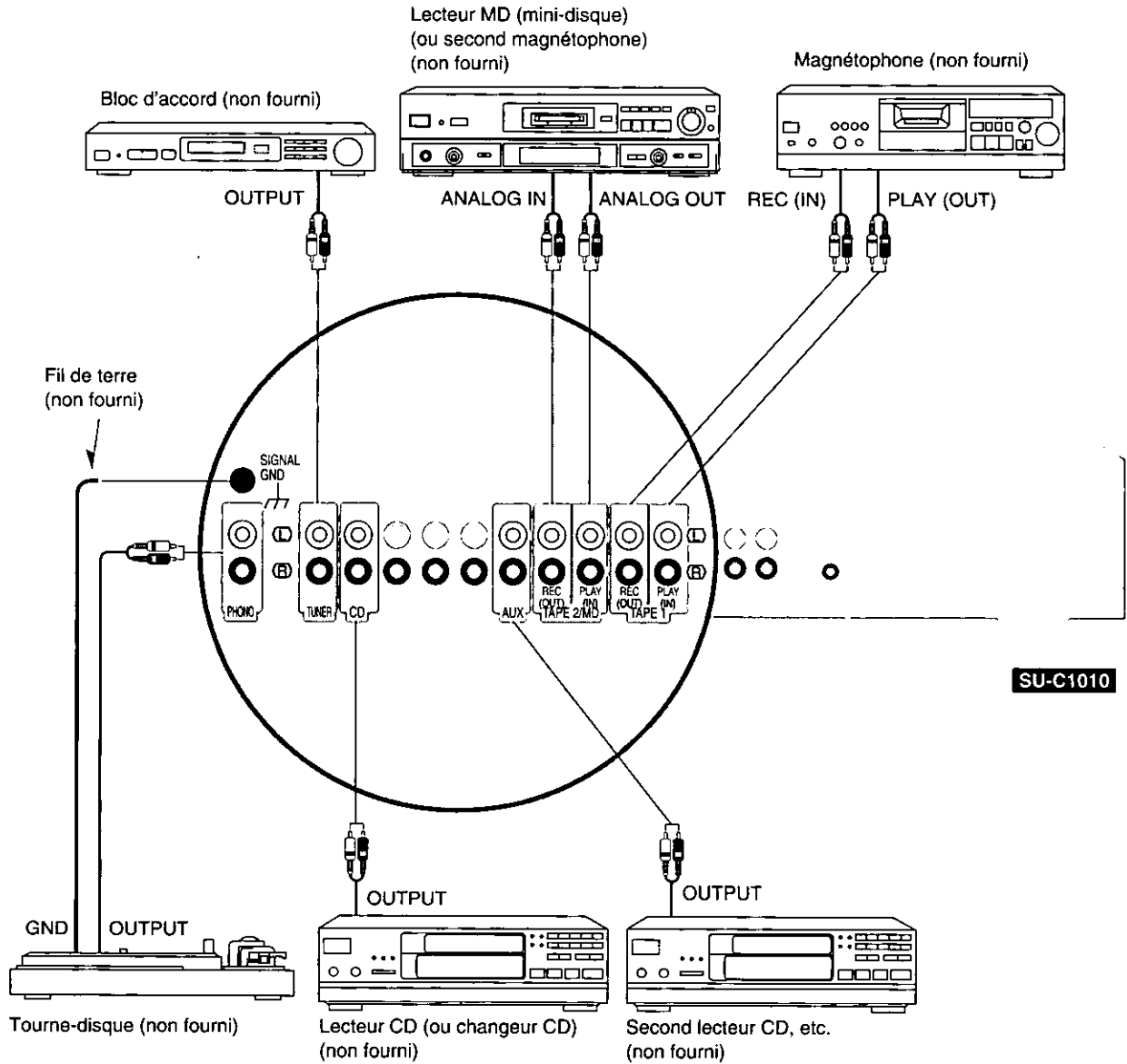

Raccordement d'un lecteur DVD

Raccorder le lecteur DVD à un téléviseur au moyen d'un câble de raccordement vidéo.

Câble de raccordement stéréo (1 fourni avec l'appareil)

Blanc (G)
Rouge (D)



Préparatifs

• Raccordement-6 canaux discrets

Ce type de raccordement permet la reproduction des effets de champ sonore enregistrés sur les disques DVD.

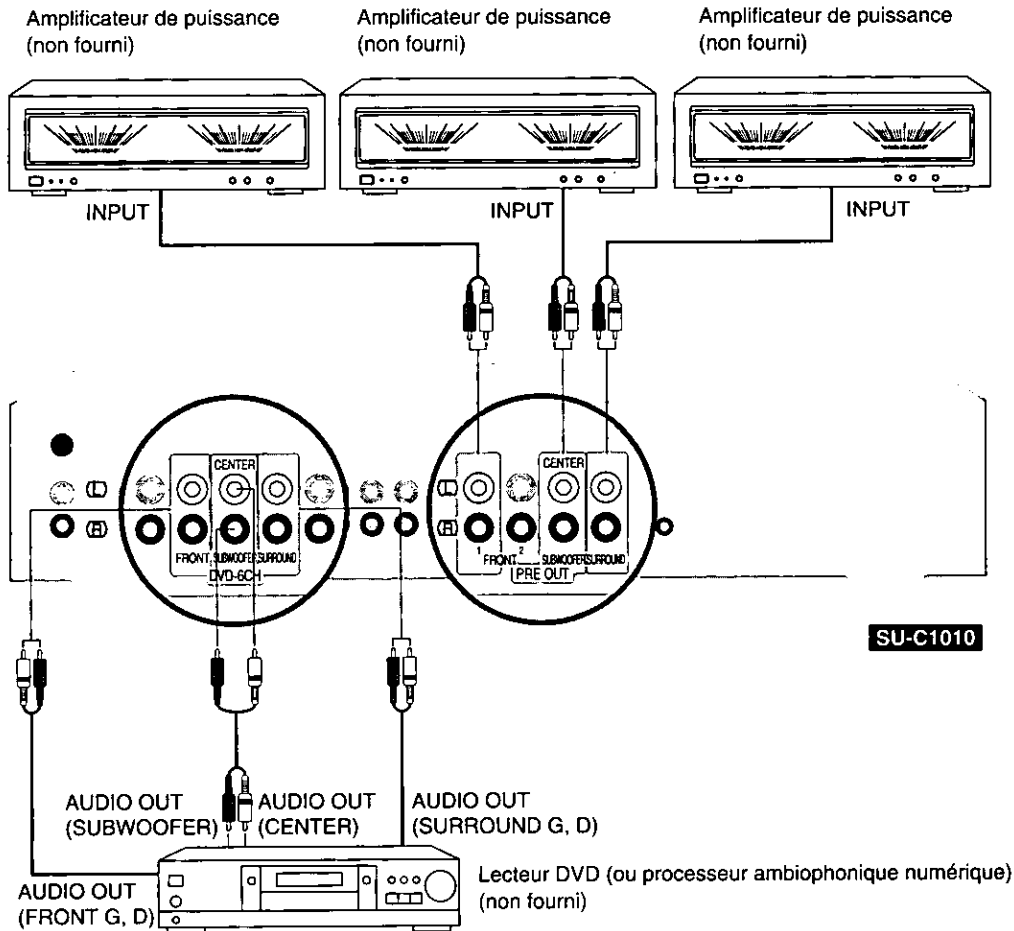

• Raccordement-2 canaux (stéréo)

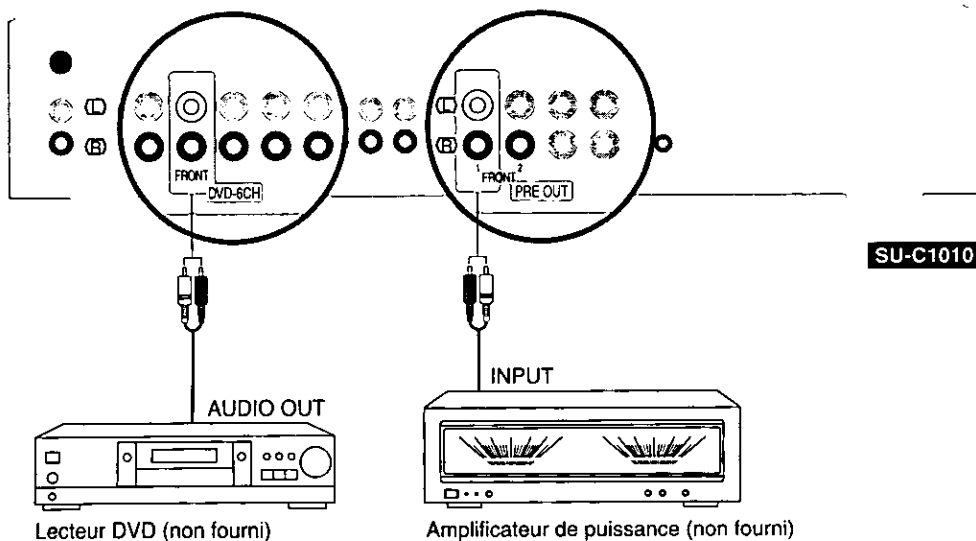

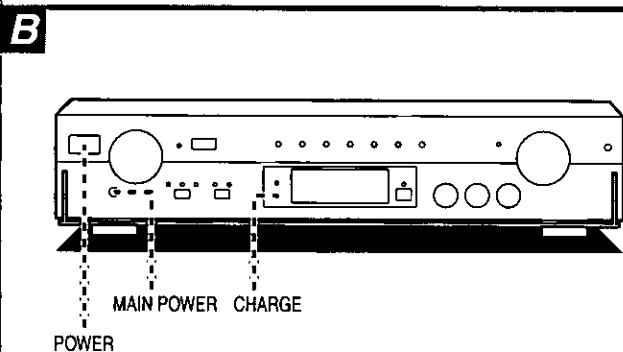
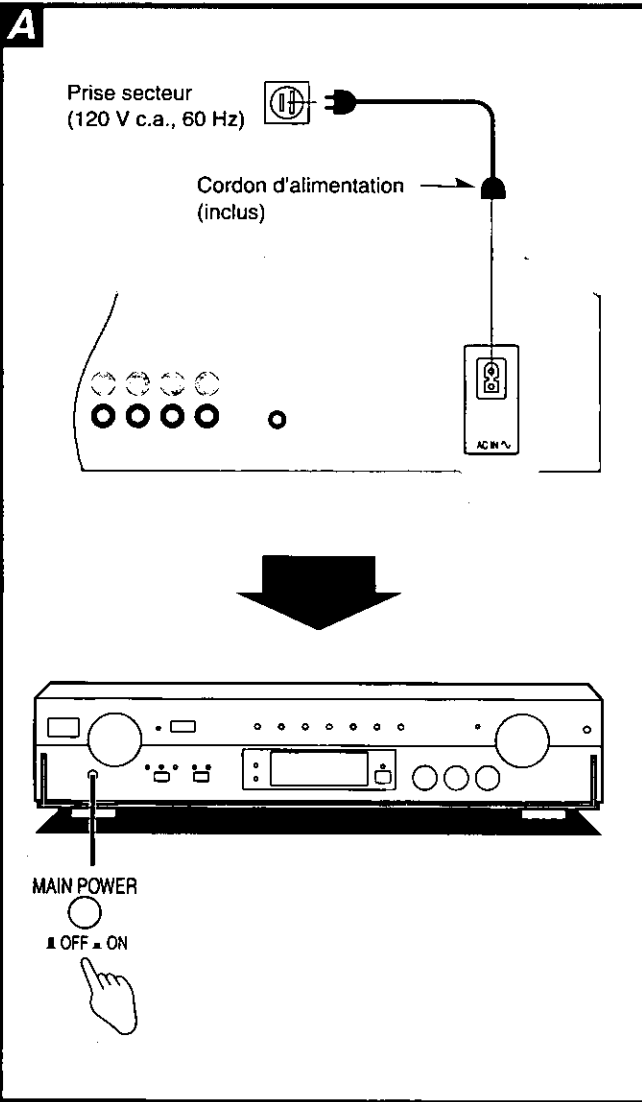

Branchement du cordon d'alimentation

Nota

Le cordon d'alimentation fourni est pour utilisation exclusive avec cet appareil. Ne pas l'utiliser avec un autre appareil.

Ne brancher le cordon d'alimentation qu'après avoir effectué tous les autres raccordements.

Après le branchement du cordon d'alimentation.

Appuyer sur (MAIN POWER) pour le mettre à la position "ON".

Recharge de la batterie

Insérer d'abord la batterie rechargeable.

(➔ Se reporter à la section "Mise en place de la batterie rechargeable" à la page 7.)

Système de recharge

L'appareil offre le choix de deux types de recharge.

■ Charge initiale

Cette charge s'effectue lors de la première utilisation de la batterie et lorsque le logement de la batterie est retiré puis remis en place.

La charge prend environ 10 heures; pendant cette période, l'appareil ne peut fonctionner que sur le secteur.

■ Recharge automatique

La batterie est rechargée automatiquement lorsque [POWER] est mis à la position (ON) après alimentation de l'appareil sur batterie pendant environ huit heures.

La recharge dure une heure pour chaque deux heures d'utilisation. Il est possible d'alimenter l'appareil sur batterie même si la recharge automatique n'est pas terminée; toutefois, la recharge automatique cesse dès que l'appareil est utilisé.

Recharge

La charge initiale s'amorce dès que l'appareil est alimenté sur le secteur [MAIN POWER] après la mise en place de la batterie pour la première fois. Le voyant "CHARGE" s'allume.

Aucune mesure spéciale n'est requise pour amorcer la recharge après la mise en place de la batterie.

Nota

Laisser la batterie en place à moins qu'il ne soit nécessaire de la remplacer ou de la retirer en cas de non utilisation prolongée de l'appareil.

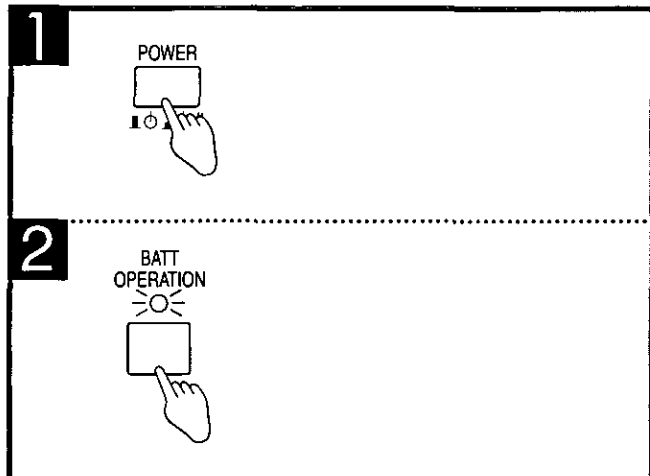
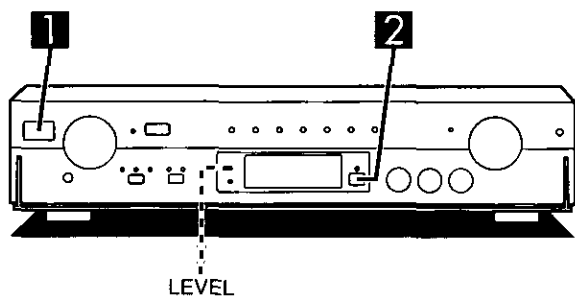

Alimentation sur batterie

Un bruit électrique peut être entendu lorsque l'équipement audio fonctionne sur le secteur. Il est possible d'éliminer ce bruit et ainsi assurer une sonorité de meilleure qualité en alimentant l'appareil sur la batterie.

Le fonctionnement sur batterie est possible après la recharge initiale de la batterie (→ se reporter à la section "Recharge de la batterie" à la page 11).

1 Appuyer sur [POWER] pour établir le contact.

2 Appuyer sur [BATT OPERATION].

Le voyant au-dessus de la touche s'allume; l'appareil fonctionne alors sur la batterie.

Cela fait, suivre les étapes décrites ci-dessous.

Mise hors contact

Appuyer sur [POWER].

L'alimentation par batterie cesse dès que l'appareil est mis hors marche. L'appareil ne peut fonctionner uniquement sur la batterie.

Lorsque l'appareil est mis hors marche de cette manière, l'appareil fonctionne immédiatement sur batterie sur une pression subséquente de [POWER] pour passer à la position " /I".

Fonctionnement sur le secteur

Appuyer sur [BATT OPERATION] pour éteindre le voyant.

Références

Lorsque l'appareil fonctionne sur batterie sans recharge pendant environ 15 heures et que la tension d'alimentation tombe sous un certain seuil, l'appareil passe automatiquement dans le mode alimentation sur le secteur et la recharge débute. Le voyant "BATT OPERATION" s'éteint. Ni la lecture ni l'enregistrement ne sont affectés par cette commutation de l'alimentation.

Lorsque le voyant d'état de la batterie (LEVEL) clignote

Si après pression de la touche [BATT OPERATION] le voyant "LEVEL" clignote, c'est le signe que la charge initiale n'est pas terminée et que l'alimentation par batterie n'est pas encore possible.

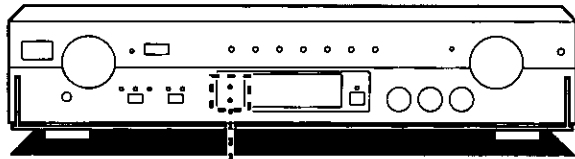

LEVEL
○
CHARGE
○

①	LEVEL ○ CHARGE ●
②	LEVEL ● CHARGE ○
③	LEVEL ● CHARGE ○
④	LEVEL ○ CHARGE ●
⑤	LEVEL ● CHARGE ○
⑥	LEVEL ● CHARGE ●
⑦	LEVEL ● CHARGE ○

Vérification de l'état de la batterie

Les voyants "LEVEL" et "CHARGE" indiquent si la batterie est en fonction, si sa recharge est en cours ou si sa tension est devenue faible.

Lorsque l'appareil fonctionne sur la batterie, l'état de chaque voyant change de la manière illustrée (① → ② → ③ → ④)

État des voyants

Les symboles suivants indiquent l'état des voyants.

○ ...éteint ● ...allumé ☼ ...clignotant

- ① **Voyant "CHARGE" allumé**
Charge initiale en cours. L'appareil ne peut fonctionner sur la batterie même lorsqu'il est mis en marche. La charge terminée, le voyant "CHARGE" s'éteint et passe à l'état ②.
- ② **Voyant "LEVEL" vert**
La tension de la batterie est suffisante. Passe à l'état ③ lorsque la tension chute.
- ③ **Voyant "LEVEL" orange**
La tension de la batterie baisse. Il est toutefois possible de continuer à alimenter l'appareil par la batterie. Passe à l'état ④ lorsque l'appareil est mis hors marche; la recharge automatique s'amorce.
- ④ **Voyant "CHARGE" allumé**
Recharge automatique en cours. L'appareil pourra fonctionner sur batterie lors de sa mise en marche. La recharge terminée, le voyant "CHARGE" s'éteint et passe à l'état ②.
- ⑤ **Le voyant "LEVEL" demeure orange après la recharge**
La batterie approche la fin de sa durée de vie. Il est toutefois possible de continuer à faire fonctionner l'appareil sur la batterie.
- ⑥ **Voyant "CHARGE" allumé et voyant "LEVEL" clignotant**
1) L'utilisateur a tenté de faire fonctionner l'appareil sur batterie avant la fin de la charge initiale.
2) La batterie doit être remplacée.
- ⑦ **Voyant "CHARGE" éteint et voyant "LEVEL" clignotant**
1) La batterie n'a pas été mise en place.
2) Un problème des circuits électriques de l'appareil est survenu. Communiquer avec un centre de service.

Remplacement de la batterie rechargeable

La durée de vie de la batterie est d'environ deux ans. Toutefois, cette durée varie selon les conditions d'utilisation. Pour plus de renseignements sur le remplacement de la batterie, communiquer avec un centre de service Technics.

Nota

Ouvrir le panneau transparent avant de retirer la batterie. (→ page 7).

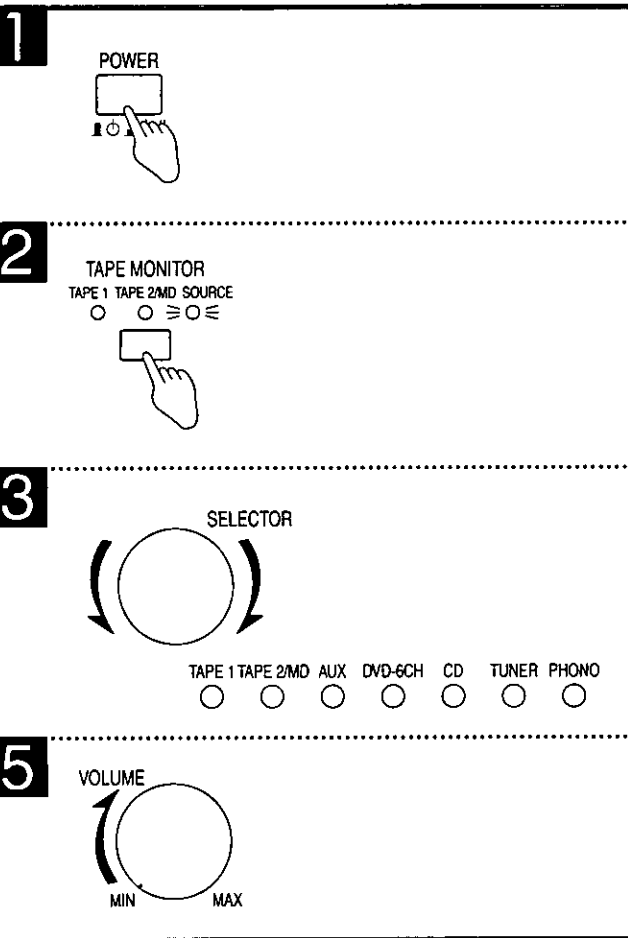
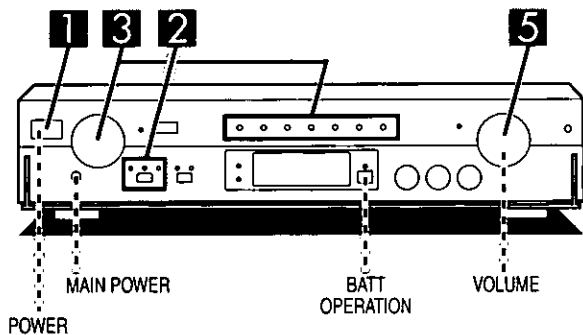

Préparatifs

- Appuyer sur [MAIN POWER] pour le mettre à la position "ON".
- Avant de mettre en marche, régler la commande [VOLUME] à la position "MIN".

1 Appuyer sur [POWER] pour établir le contact.

Établir ensuite le contact sur l'amplificateur de puissance. Si l'amplificateur de puissance SE-A1010 est raccordé à cet appareil, il est possible d'établir le contact simultanément sur les deux appareils ou de les mettre dans le mode attente sur simple pression de la touche [POWER] de l'appareil.

Pour faire fonctionner l'appareil sur batterie, appuyer sur [BATT OPERATION] de manière que le voyant s'allume.

2 Appuyer sur [TAPE MONITOR] de manière que le voyant "SOURCE" s'allume.

Sur chaque pression de cette touche, le voyant change de la manière suivante:

TAPE 1 → TAPE 2/MD → SOURCE

3 Tourner le sélecteur [SELECTOR] pour sélectionner la source désirée.

Le voyant correspondant à la source sélectionnée s'allume.

TAPE 1: Magnétophone

TAPE 2/MD: Second magnétophone ou lecteur MD

AUX: Appareil raccordé aux bornes "AUX".

DVD-6CH: Lecteur DVD

CD: Lecteur CD (ou changeur CD)

TUNER: Bloc d'accord

PHONO: Tourne-disque

4 Mettre la source sélectionnée en marche.

Se reporter au manuel afférent à l'appareil pour de plus amples renseignements.

5 Régler le volume.

Mise hors marche

1. Régler la commande [VOLUME] à la position "MIN".

2. Appuyer sur [POWER].

Le contact est coupé.

Si l'appareil est raccordé à l'ampli Technics SE-A1010 au moyen d'un câble de commande à distance, le contact est également établi sur celui-ci.

Si un tel raccordement n'est pas utilisé, il se peut qu'un signal de contact (bruit) soit acheminé aux enceintes lorsque l'amplificateur de contrôle est mis hors marche. Pour prévenir un tel phénomène, couper d'abord le contact sur l'amplificateur de puissance.

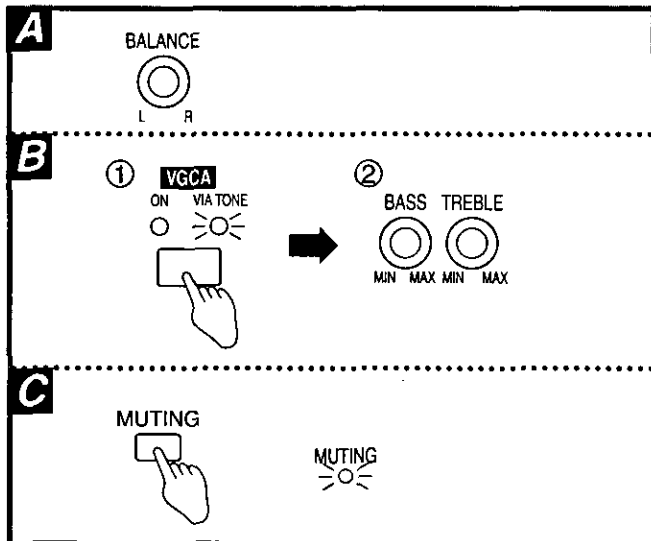
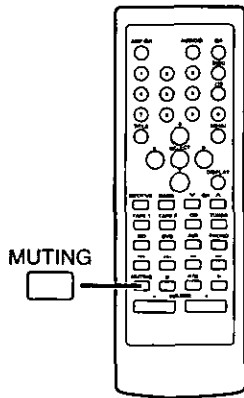
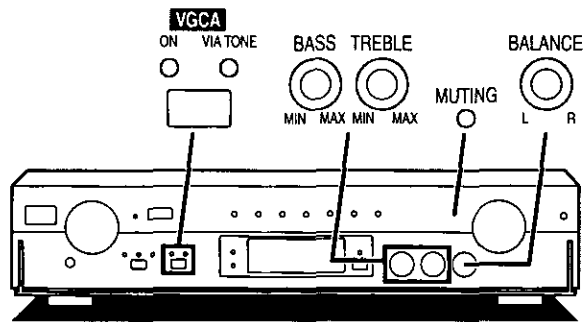

Réglage de l'équilibre sonore A

Tourner la commande [BALANCE] pour régler l'équilibre des canaux gauche/droit.

Circuit VGCA

L'appareil possède un amplificateur de contrôle à gain variable (VGCA) à la fine pointe de la technologie. Plutôt que de réduire le volume du signal d'entrée pour ensuite l'amplifier comme c'était le cas dans le passé, cet appareil fait appel à un circuit VGCA qui modifie le gain de l'amplificateur lui-même. Il s'ensuit une amélioration de 10 dB du rapport signal sur bruit par rapport aux amplificateurs antérieurs. Laisser le circuit VGCA en fonction pendant l'écoute normale. Le circuit est implicitement en fonction.

Réglage de la tonalité B

- ① Appuyer sur [VGCA] de manière que le voyant "VIA TONE" s'allume.
- ② Tourner la commande [BASS] pour régler le rendu en basse fréquence.
Tourner la commande [TREBLE] pour régler le rendu en haute fréquence.

Appuyer de nouveau sur la touche pour remettre le circuit VGCA en fonction.

Mise en sourdine C

Au moyen de la télécommande seulement.

Appuyer sur [MUTEING].
Le voyant "MUTEING" de l'appareil s'allume.

Appuyer de nouveau sur la touche pour rétablir le niveau de volume initial. Le voyant "MUTEING" s'éteint.

Nota
La mise en sourdine est également annulée lorsque le contact est coupé.

Fonctionnement

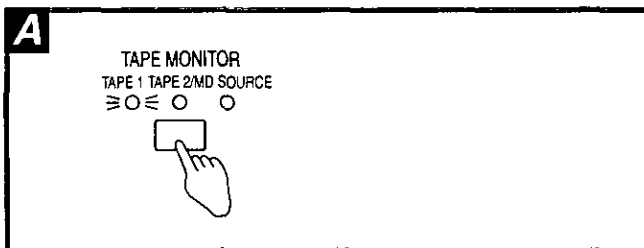
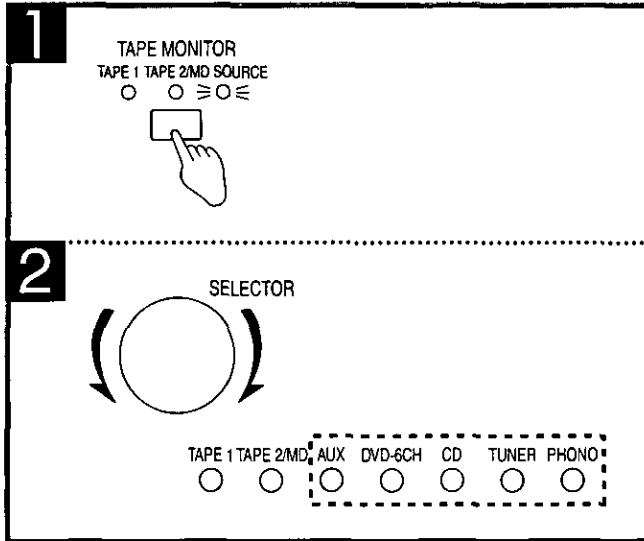
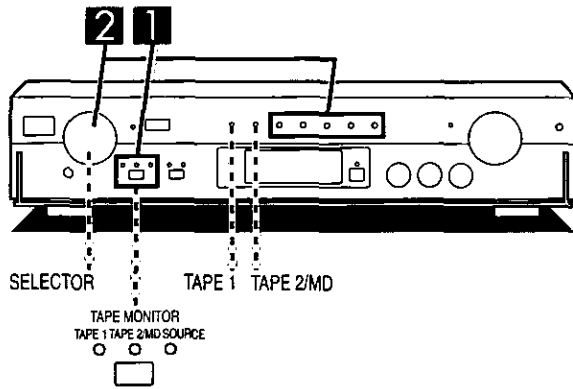

Enregistrement

Raccorder le magnétophone ou le lecteur MD à l'une ou l'autre des prises "REC (OUT) (TAPE 1 ou TAPE 2/MD)" sur le panneau arrière de l'appareil.

1 Appuyer sur [TAPE MONITOR] de manière que le voyant "SOURCE" s'allume.

2 Tourner le sélecteur [SELECTOR] pour sélectionner la source désirée.

AUX: Appareil raccordé aux bornes "AUX".

DVD-6CH: Lecteur DVD

CD: Lecteur CD (ou changeur CD)

TUNER: Bloc d'accord

PHONO: Tourne-disque

3 Amorcer l'enregistrement sur le magnétophone ou le lecteur MD.
Se reporter au manuel afférent à l'appareil utilisé.

4 Mettre la source en marche.

Enregistrement entre un magnétophone (TAPE 1) et un second magnétophone ou un lecteur MD (TAPE 2/MD)

Il est possible de copier un enregistrement de TAPE 1 à TAPE 2/MD et vice versa.

De TAPE 1 à TAPE 2/MD

① Appuyer sur [TAPE MONITOR] de manière que le voyant "SOURCE" s'allume.

② Tourner le sélecteur [SELECTOR] de manière que le voyant "TAPE 1" s'allume.

③ Mettre la platine source et la platine d'arrivée en marche.

De TAPE 2/MD à TAPE 1

À l'étape ②, tourner le sélecteur [SELECTOR] de manière que le voyant "TAPE 2/MD" s'allume.

Vérification d'un enregistrement

Si le magnétophone comporte trois têtes, il est possible de contrôler le signal enregistré.

Appuyer sur [TAPE MONITOR] pour sélectionner "TAPE 1" ou "TAPE 2/MD"; régler le sélecteur de contrôle sonore du magnétophone à la position "TAPE".

TAPE 1: Pour faire le contrôle sonore de l'appareil raccordé aux prises TAPE 1.

TAPE 2/MD: Pour faire le contrôle sonore de l'appareil raccordé aux prises TAPE 2/MD.

Nota

Le contrôle sonore terminé, appuyer sur (TAPE MONITOR) pour sélectionner "SOURCE".

Nota

Lorsque la source DVD-6CH est sélectionnée, seul le signal sur les canaux avant gauche et droit est enregistré.

Enregistrement des 6 canaux

Sélectionner, sur le lecteur DVD ou le processeur ambiophonique numérique, le mode de lecture stéréo (2 canaux).

Pour de plus amples détails, se reporter au manuel afférent à l'équipement utilisé.

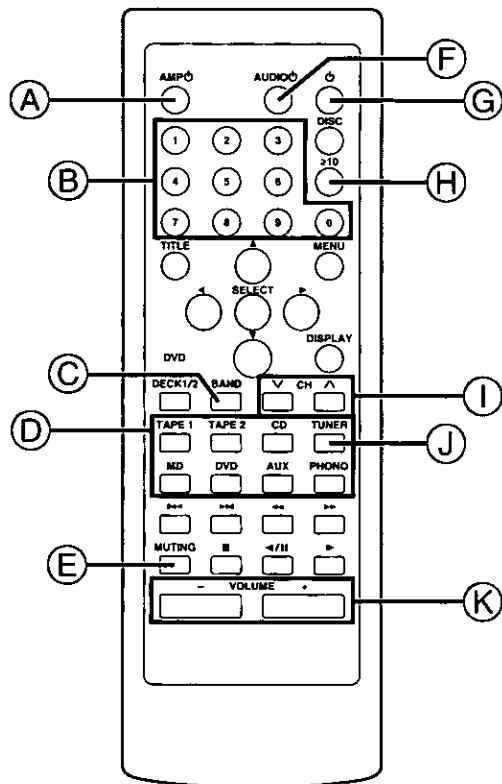

La télécommande peut être utilisée pour activer les fonctions d'autres appareils Technics et Panasonic notamment lecteurs CD (ou changeurs CD), blocs d'accord, magnétophones à cassette, lecteurs MD et lecteurs DVD dotés d'un capteur de signal de télécommande.

Nota

Selon le modèle, il se peut que la télécommande ne puisse fonctionner.

Pour de plus amples détails, se reporter au manuel d'utilisation afférent à l'appareil utilisé.

Touches de commande - amplificateur et chaîne

[AMP] **A**

Pour mettre les amplificateurs en/hors marche.

[TAPE 1, TAPE 2, CD, TUNER, MD, DVD, AUX, PHONO] **D**

Pour la sélection de la source (→ page 14).

[– VOLUME +] **K**

Pour régler le volume.

[MUTING] **E**

Pour mettre le son en sourdine (→ page 15).

[AUDIO] **F**

Pour couper le contact sur l'équipement audio.

(Cela pourrait ne pas être possible sur certains modèles.)

Touches de commande - bloc d'accord

[TUNER] [] **G** **H**

[TUNER]...Régler la télécommande dans le mode bloc d'accord.

Appuyer d'abord sur cette touche avant d'appuyer sur les touches suivantes.

• Pour mettre le bloc d'accord en/hors marche

[TUNER] → []

(Cela pourrait ne pas être possible avec certains modèles.)

[BAND] **C**

Pour sélectionner la bande.

[V CH ^] **I**

Pour la sélection des canaux dans l'ordre.

[1–9, 0] [≥10] **B** **H**

Pour la sélection directe du canal.

(Exemple: Canal 1)...[1]

(Exemple: Canal 10)...[≥10] → [1] → [0]

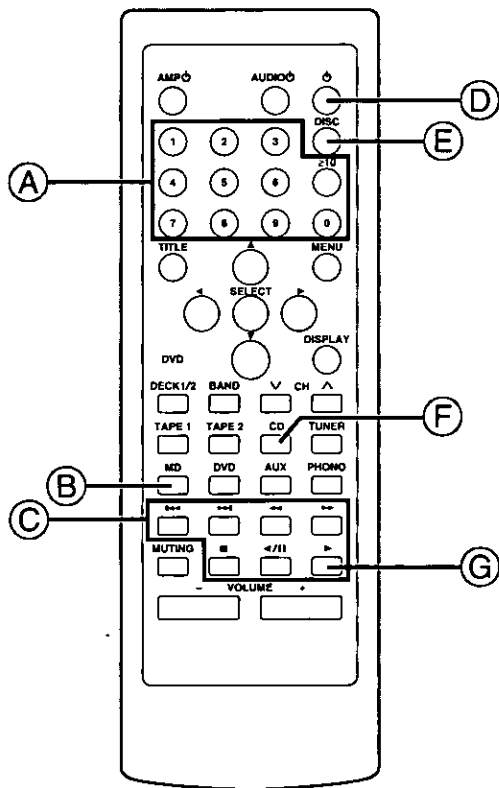

Touches de commande - Lecteur CD (ou changeur CD) et lecteur MD

[CD] [] (D) (E)

[CD]...Régler la télécommande dans le mode lecteur CD. Appuyer d'abord sur cette touche avant de tenter d'utiliser les touches suivantes.

- Pour mettre le lecteur CD (ou changeur CD) en/hors marche

[CD] → []

(Cela pourrait ne pas être possible avec certains modèles.)

[MD] [] (B) (D)

[MD]...Régler la télécommande de manière à permettre l'activation des fonctions du lecteur MD. Appuyer d'abord sur cette touche avant de tenter d'utiliser les touches suivantes.

- Pour mettre le lecteur MD en/hors marche

[MD] → []

(Cela pourrait ne pas être possible avec certains modèles.)

[DISC] [1-9, 0, ≥10] [] (A) (E) (G)

Pour la sélection du disque et de la page.

- Pour amorcer la lecture à partir du disque sélectionné (changeur CD seulement)

(Avec changeur à 5 disques)

(Exemple: disque 5)...[DISC] → [5] → []

(Avec méga-changeur ※)

(Exemple: disque 5)...[DISC] → [5] → []

(Exemple: disque 10)...[DISC] → [1] → [0] → []

- Pour sélectionner une page

(Exemple: page 1)...[1]

(Exemple: page 10)...[≥10] → [1] → [0]

[]...Pour amorcer la lecture

[]...Pour aller directement à la page précédente/suivante

[] []...Pour repérer un passage au sein de la page en cours

[]...Pour interrompre la lecture. Pour poursuivre la lecture, appuyer sur [].

[]...Pour arrêter la lecture.

※ Méga-changeur CD: changeur CD Technics pouvant accepter au moins 50 CD.

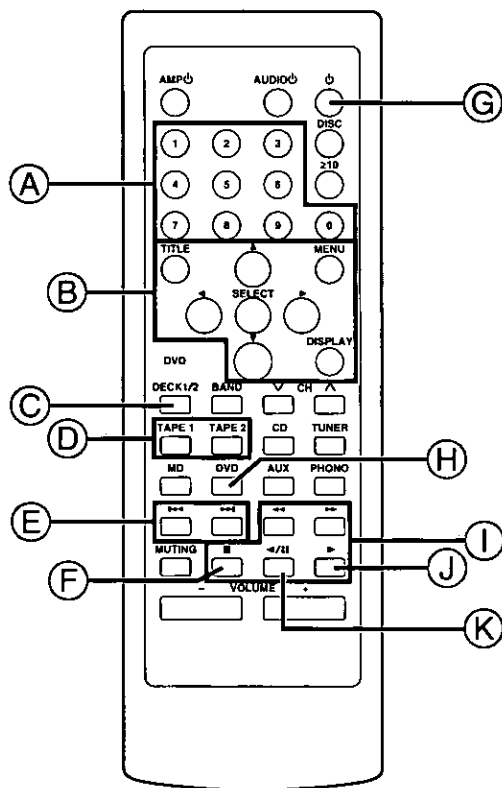

Touches de commande - Magnétophone à cassette

[TAPE 1, TAPE 2] [⏻] ⓓ Ⓞ

[TAPE 1] [TAPE 2]... Régler la télécommande dans le mode magnétophone. Appuyer sur la touche correspondant au magnétophone utilisé (TAPE 1 ou TAPE 2).

Appuyer d'abord sur cette touche avant de tenter d'utiliser les touches suivantes.

- Pour mettre le magnétophone en/hors marche

[TAPE 1] ou [TAPE 2] → [⏻]

(Cela pourrait ne pas être possible avec certains modèles.)

[DECK 1/2] Ⓞ

(Avec magnétophone à double platine seulement)

Commutation entre la platine 1 et la platine 2.

[◀, ▶, ■, ⏪, ⏩] ⓓ

[▶]... Amorce la lecture à partir du côté A.

[⏪/⏩]... Amorce la lecture à partir du côté B. (Avec magnétophones dotés d'une fonction d'inversion du sens de défilement)

[◀◀] [▶▶]... Rebobinage/avance rapide de la bande.

[■]... Pour arrêter la lecture.

Touches de commande - Lecteur DVD

[DVD] [⏻] Ⓞ ⓓ

[DVD]... Régler la télécommande dans le mode lecteur DVD.

Appuyer sur cette touche avant de tenter d'utiliser les touches suivantes.

- Pour mettre le lecteur DVD en/hors marche

[DVD] → [⏻]

(Cela pourrait ne pas être possible avec certains modèles.)

[TITLE, MENU, DISPLAY, SELECT, ◀, ▶, ▲, ▼] [1-9, 0]

ⓐ ⓑ

- Pour sélectionner le titre

[TITLE] → [◀] [▶] [▲] [▼] → [SELECT]

- Pour appeler le menu du disque DVD

[MENU] → [◀] [▶] [▲] [▼] → [SELECT]

- Pour annuler le menu du disque DVD

[MENU]

- Pour utiliser les commandes des affichages graphiques à l'écran

(Certains DVD comportent des graphiques d'interface utilisateur. Pour de plus amples détails, se reporter au manuel du lecteur.)

[DISPLAY] → [◀] [▶] → [1-9] [0] ou [▲] [▼] → [SELECT]

[◀◀, ▶▶] [▶] [⏪/⏩] [■] ⓔ ⓕ ⓖ ⓗ

[▶]... Pour amorcer la lecture.

[◀◀] [▶▶]... Pour passer à une autre plage ou à un autre chapitre.

[⏪/⏩]... Pour interrompre la lecture. Pour poursuivre la lecture, appuyer sur [▶].

[■]... Pour arrêter la lecture.

Consulter le tableau ci-dessous pour savoir si la difficulté rencontrée peut être résolue par les corrections qui y sont décrites, avant de faire appel à un centre de service. Si aucune solution n'a pu être trouvée même après avoir effectué ces vérifications, ou si l'appareil présente des symptômes de mauvais fonctionnement qui ne sont pas décrits dans ce tableau, communiquer avec le détaillant

qui a vendu l'appareil ou avec le centre de service de la région (voir liste ci-jointe) pour plus de renseignements.

Pour de plus amples détails, contacter le Service à la clientèle de Panasonic Canada Inc. au (905) 624-5505 ou notre site Internet à www.panasonic.ca

Problème	Cause(s) probable(s)	Solution possible	Page(s)
----------	----------------------	-------------------	---------

Problèmes communs

Le contact ne peut être établi.	La fiche du cordon d'alimentation n'est pas correctement branchée.	<ul style="list-style-type: none"> • S'assurer que la fiche du cordon est bien branchée. 	11
Aucun son n'est entendu.	La fonction de contrôle sonore est activée.	<ul style="list-style-type: none"> • Appuyer sur [TAPE MONITOR] de manière que le voyant SOURCE s'allume. 	14, 15
	La source sélectionnée n'est pas la bonne.	<ul style="list-style-type: none"> • Sélectionner la source appropriée. 	
	La fonction de sourdine est activée.	<ul style="list-style-type: none"> • Appuyer sur la touche [MUTING] de la télécommande. 	
Les canaux gauche et droit sont inversés.	Les câbles de raccordement des enceintes gauche et droite sont inversés.	<ul style="list-style-type: none"> • Vérifier et, au besoin, refaire les raccordement. 	8, 9, 10
Un ronronnement est entendu.	Un cordon d'alimentation, une lampe fluorescente, etc. est à proximité des câbles de raccordement.	<ul style="list-style-type: none"> • Éloigner le cordon d'alimentation de tout autre câble. 	–
Le son n'est entendu que sur une seule enceinte.	La commande d'équilibre est tournée complètement vers la gauche ou la droite.	<ul style="list-style-type: none"> • Régler la commande de manière que le son semble provenir du centre. 	15
L'appareil ne peut être alimenté par batterie.	La batterie rechargeable n'a pas été mise en place.	<ul style="list-style-type: none"> • Mettre la batterie en place. 	7, 11, 14
	La charge initiale n'est pas terminée.	<ul style="list-style-type: none"> • Attendre que le voyant "CHARGE" soit éteint. 	
	Le contact n'a pas été établi.	<ul style="list-style-type: none"> • Appuyer sur [POWER] pour établir le contact. 	

Pendant la lecture d'un DVD

Aucun son n'est reproduit sur les enceintes de canal central, ambiophoniques ou d'extrêmes-graves lors de l'entrée DVD 6 canaux.	Les sélections d'enceintes sur le lecteur DVD ou le processeur ambiophonique numérique ne sont pas appropriées.	<ul style="list-style-type: none"> • Vérifier les sélections d'enceintes. 	–
--	---	--	---

Avec la télécommande

La télécommande ne fonctionne pas.	Les piles n'ont pas été mises en place correctement.	<ul style="list-style-type: none"> • Mettre les piles en place de manière que la polarité (+ et -) soit respectée. 	6
	Les piles de la télécommande sont épuisées.	<ul style="list-style-type: none"> • Remplacer les piles. 	

Entretien

Entretien des surfaces extérieures

Pour nettoyer l'appareil, utiliser un chiffon doux et sec.

Si les surfaces sont très sales, utiliser un chiffon doux trempé dans une solution d'eau et de savon ou de détergent doux.

- Ne jamais utiliser d'alcool, diluant pour peinture ni de benzène pour nettoyer l'appareil.
- Avant d'utiliser un chiffon traité chimiquement, lire attentivement les directives sur l'emballage du chiffon.

Panasonic Canada Inc.
5770 Ambler Drive, Mississauga, Ontario L4W 2T3
www.panasonic.ca

